

**PRODUCT INSTALLATION AND SAFETY INSTRUCTIONS**

MAKEUP AIR KIT MODELS : MUDAMPER6 (6”) , MUDAMPER10 (10”)

**READ ALL INSTRUCTIONS  
PRIOR TO INSTALLATION  
FOR RESIDENTIAL USE ONLY**

**WARNING: TO REDUCE THE RISK OF FIRE, ELECTRICAL SHOCK HAZARD, OR INJURY TO PERSONS, OBSERVE THE FOLLOWING:**

1. Shut off and disconnect all power supply to unit(s) prior to installation or service/repair of device.
2. Use this unit only in manner intended by manufacturer.
3. All applications of device must follow all applicable laws, codes, regulations, and standards.
4. Installation of device must be completed by a certified installation expert or HVAC professional.
5. For residential use only, any use beyond factory recommendations voids all warranties.
6. During extreme weather events such as large amounts of snow, ensure that the intake area for the outside return air duct is not blocked and a clear pathway to fresh air is provided.
7. This unit is intended to be installed within the home in a location protected from any kind of moisture
8. Do not connect this kit directly to any combustion appliances
9. Do not operate this system until all installation guidelines have been adhered to
10. In cold weather climates additional insulation and vapor barriers are recommended to prevent condensation build up
11. Any ductwork installation used with the fresh air return damper must comply with all local and national applicable codes

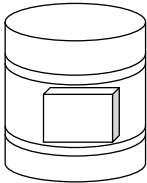
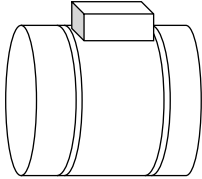
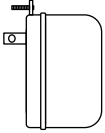
<u>Table of Contents:</u>	<u>Page</u>	<u>Parts Supplied for Makeup Air Kit:</u> each series /model sold as individual kit.
Product Safety	1	 <p>1 - Switch Assembly (installed inside hood ducting)</p>  <p>1 - Motorized Damper (installed in separate fresh air ducting)</p>  <p>1 - 24V Plug-in Power Transformer (used with direct connection installations only)</p> <p>*Diameter varies by model</p>
Air Handler Fan Direct Connection Installation	2	
Planning/Maintenance/Testing your System	3	
Passive Airflow Installation	3	
Switch Assembly Installation Options	4	
Technical Specifications	5	
Warranty Information / FAQ	6	

**Option #1 - Makeup Air Kit HVAC System Installation:**

**THE MAKE-UP AIR KIT HAS THE ABILITY TO CONNECT DIRECTLY TO THE HVAC AIR CIRCULATION FAN MOTOR. THIS PROVIDES CLEANER AND HEALTHIER AIR BY UTILIZING THE HVAC FILTRATION SYSTEM DURING OPERATION OF OUR RESIDENTIAL MAKE-UP AIR SYSTEM.**

During operation of the kitchen range hood, the Air Switch Assembly will activate the air circulation fan motor independently of the heating and cooling system and open a motorized damper allowing fresh air to enter through the return air duct. The outside air will then pass through the furnace filter prior to being distributed throughout the air supply system. When air is no longer being exhausted by the kitchen range hood, the Switch Assembly and motorized damper will return to the "off" position.

This installation method will not override or affect the normal function of the HVAC thermostat or corresponding components. The HVAC system will heat and cool during operation of the make-up air system as needed by measuring the internal air temperature of the home.

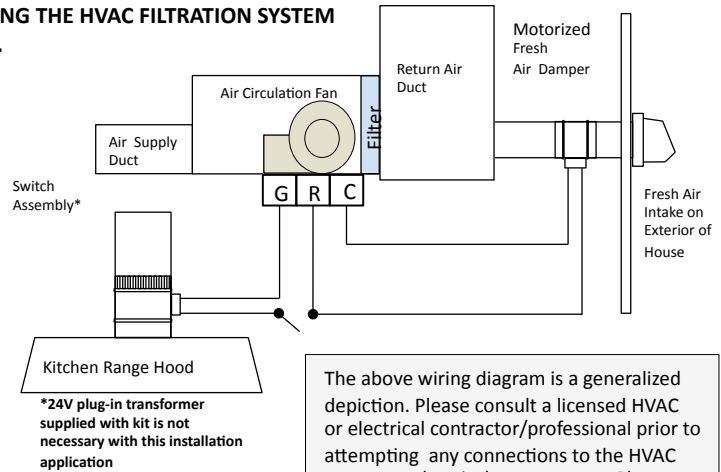

The above wiring diagram is a generalized depiction. Please consult a licensed HVAC or electrical contractor/professional prior to attempting any connections to the HVAC system or electrical components. Please see below for the detailed wiring diagram.

**Unconditioned outside air is necessary regardless of the method used to bring it into the home due to mass balance considerations. Furthermore, the replenishment air will require heating or cooling to the thermostatically programmed internal temperature of the home whether brought in by a make-up air system or through natural air infiltration.**

**Make-up Air Kit HVAC System Installation Wiring Diagram:**

**WARNING:** TO REDUCE THE RISK OF FIRE, ELECTRICAL SHOCK HAZARD, OR INJURY TO PERSONS, OBSERVE THE FOLLOWING:

1. Shut off and disconnect all power supply to unit(s) prior to installation or service/repair of device.
2. Use this unit only in manner intended by manufacturer.
3. All applications of device must follow all applicable laws, codes, regulations, and standards.
4. Installation of device must be completed by a certified installation expert or HVAC professional.
5. For residential use only. Any use beyond factory recommendations voids all warranties.

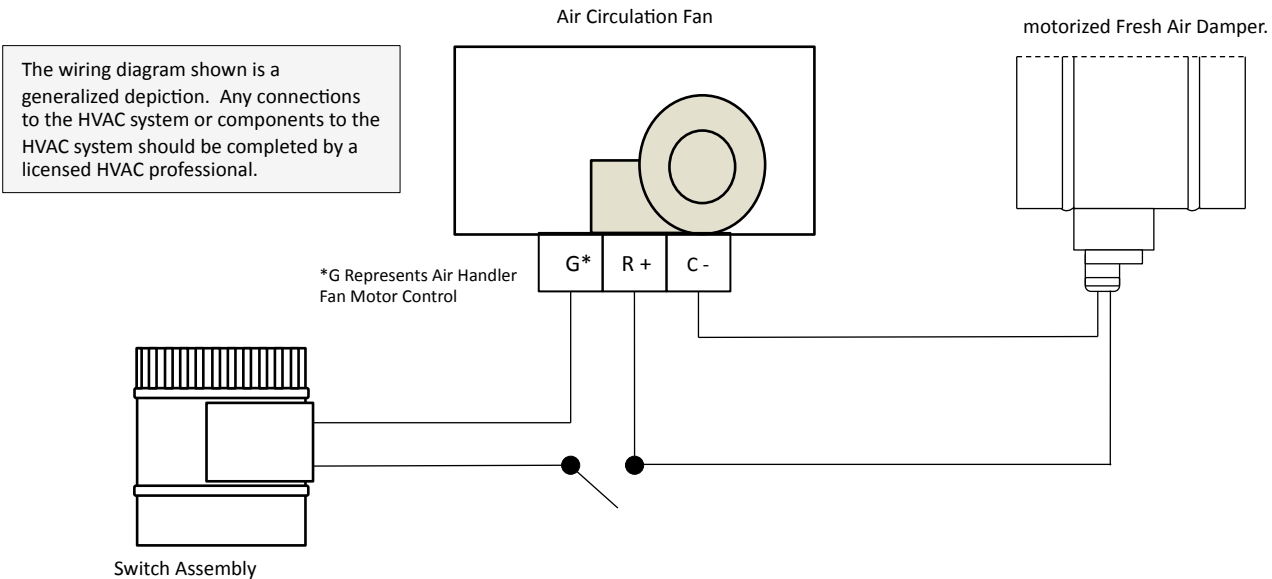

The wiring diagram shown is a generalized depiction. Any connections to the HVAC system or components to the HVAC system should be completed by a licensed HVAC professional.

**Option #2 – Direct Connect Kitchen Installation (independent of HVAC system)**

**\*For general comfort and aesthetics, it is recommended that the Make-up Air Damper intake is located in an area that does not ventilate directly on or into kitchen preparatory or dining areas.\* NOTE: Fresh Air Damper is always installed in a separate duct than the range hood ducting**

Sizing the fresh air intake and exhaust duct symmetrically will help avoid air turbulence and drag while the internal air supply is replenished during operation of the kitchen vent hood.

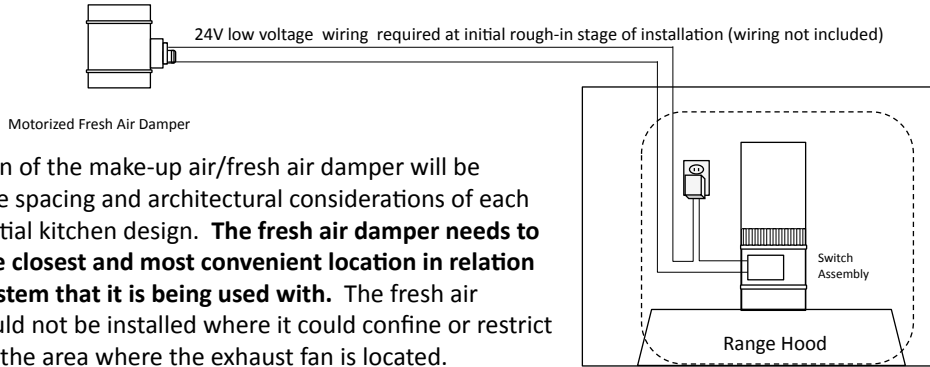

**Switch Assembly must be installed in rigid ductwork.**  
The recommended location for the Switch Assembly collar is in a straight duct run directly above the kitchen exhaust fan motor.

The actual location of the make-up air/fresh air damper will be determined by the spacing and architectural considerations of each individual residential kitchen design. **The fresh air damper needs to be installed in the closest and most convenient location in relation to the exhaust system that it is being used with.** The fresh air damper inlet should not be installed where it could confine or restrict air flow back into the area where the exhaust fan is located.

**The fresh air intake should be located at a high point in the kitchen away from any cooking/preparation/dining areas.**

Benefits:

- The air is generally warmer in this location, and both cooler and warmer outside air will diffuse into the room with less of an impact to the occupants
- HVAC register covers are installed at ceiling levels so the grille cover for the fresh air inlet will be less obtrusive to kitchen design considerations
- Contractors will be able to access attic space, soffits, and sub-flooring between levels for easier installation of duct work
- Installing the fresh air intake away from ground level will reduce the amount of dust, pollen, and allergens drawn in with the outside air

During operation of the kitchen exhaust, the motorized damper will open to allow fresh outside air to enter the home. When the exhaust system is not in use the motorized damper will close and no longer allow outside air to enter.

Outside fresh air inlet must be installed on the exterior of the house a minimum distance of 10ft from combustion vents and other exhaust openings. Locate the fresh air inlet away from any outside motor, generator, pump, BBQ grill, hearth/fire pit, chemical storage area, or any potentially hazardous exposure area.

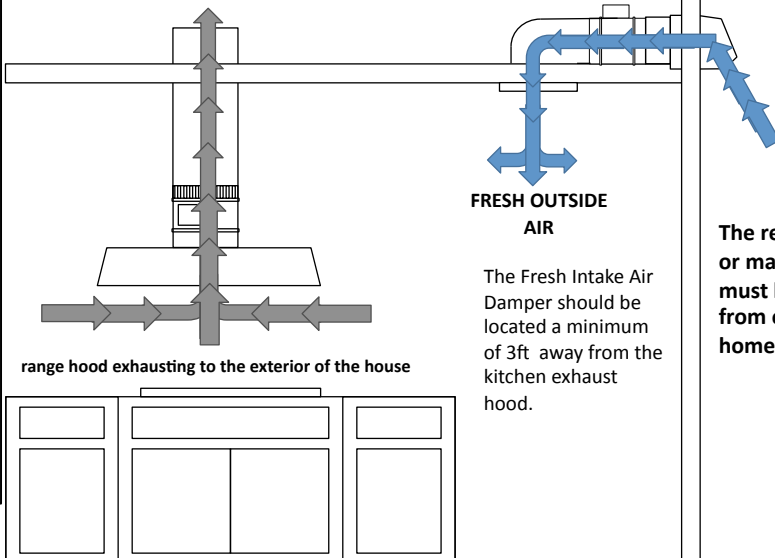

**The replenishment or make-up air must be drawn from outside of the home.**

**TESTING THE SYSTEM**

Once all ducting and wiring connections have been made with this kit and the range hood installation has also been completed, the system should be tested. Turn the range hood onto the highest speed and confirm that the fresh air automatic damper on the outside of the home opens to bring fresh air back into the home. If the “direct connect” option has been used where the return air damper is wired into the central air system, ensure that the system is working in conjunction with the make up damper kit. A qualified HVAC contractor should also ensure that all combustion equipment is operating and venting correctly.

**MAINTENANCE**

Regular maintenance is required so the system properly operates. Check ups and cleaning of ducting parts are required to ensure that fresh air continues to come into the home. 1) Clean the outside bird screen to ensure that the fresh inlet isn’t blocked with debris. 2) Have a qualified HVAC servicer provide check ups on your central air system including replacing dirty air filters to ensure filtered fresh air is coming inside. Also during regular maintenance, have this HVAC professional inspect the make up air system for correct operation.

**Air Switch Installation Inside Hood Ducting (applies to all installations):**

**Vertical Ducting Installation:**

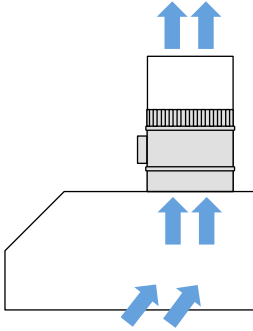

**Inline Blower Installation:**

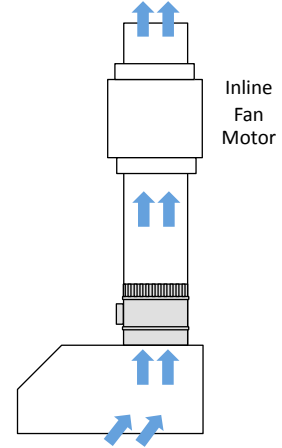

**Horizontal Duct Installation:**

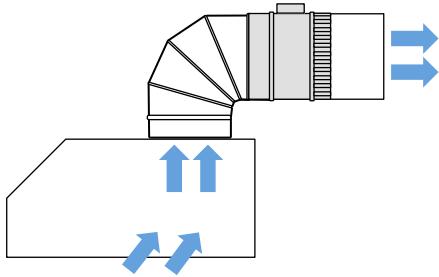

**Direct Rear Ducting Installation:**

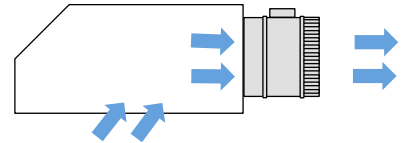

**Downdraft Installation:**

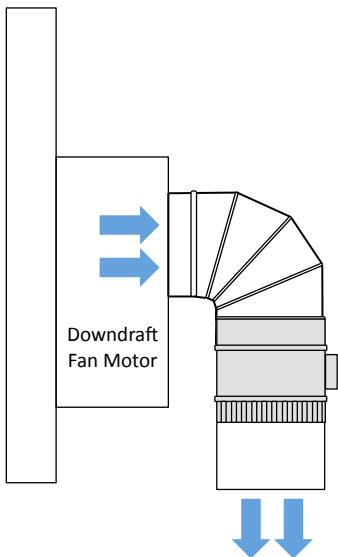

**Remote Blower Installation:**

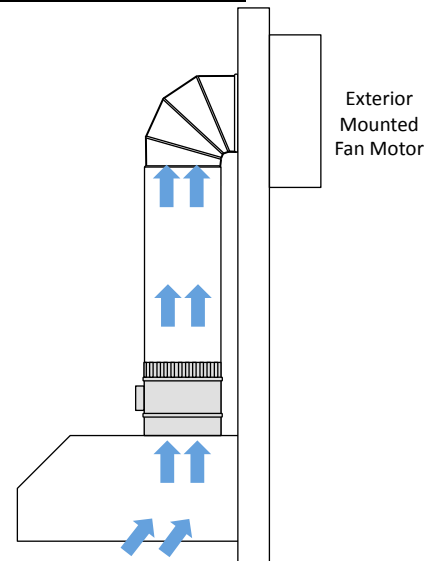

**Air Switch Assembly and Collar Specifications:**

(located inside range hood ducting)

**Unit Specifications:**

16 AWG x 2, 10A, 125VAC. Refer to full safety instructions prior to installation.

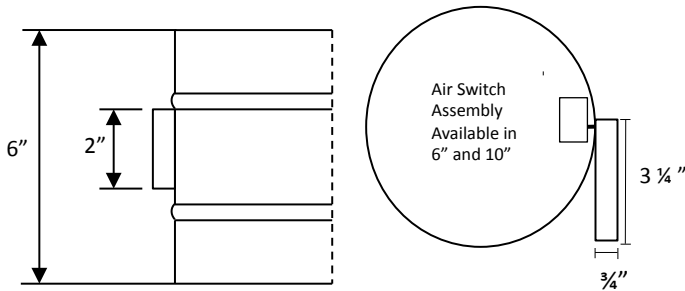

**Motorized Fresh Air Damper Specifications:**

(located in fresh air ducting from outside the home)

**Unit Specifications:**

Weight: 3 lbs.  
0.25 amps, 24 VAC, 60 HZ, 7 watts. Shipped in normally closed position.

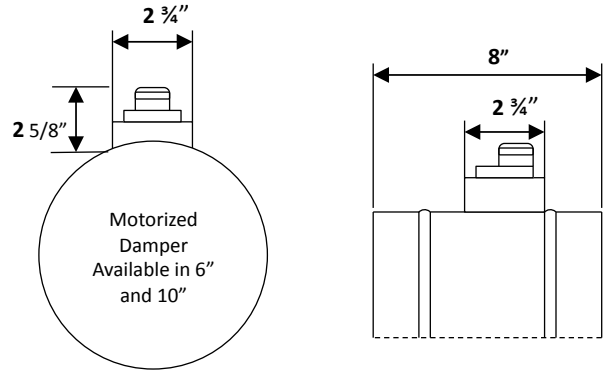

**WIRING DIAGRAM for Direct Kitchen Connection (not used for HVAC system connection):**

**WARNING: TO REDUCE THE RISK OF FIRE, ELECTRICAL SHOCK HAZARD, OR INJURY TO PERSONS, OBSERVE THE FOLLOWING:**

1. Shut off and disconnect all power supply to unit(s) prior to installation or service/repair of device.
2. Use this unit only in manner intended by manufacturer.
3. All applications of device must follow all applicable laws, codes, regulations, and standards.
4. Installation of device must be completed by a certified installation expert or HVAC professional.
5. For residential use only, any use beyond factory recommendations voids all warranties.

**Circuit Setup**

1. Using a 24 Volt Class 2 Transformer, Take one Open terminal and Connect to the Motorized Damper.
2. Still Using the 24 Volt Transformer, Take the other Open Terminal and Connect to the Air Switch Assembly.
3. Lastly Take the Second Open Terminal from Switch Assembly and Connect to The Motorized Damper's other Open terminal, therefore completing the Circuit.

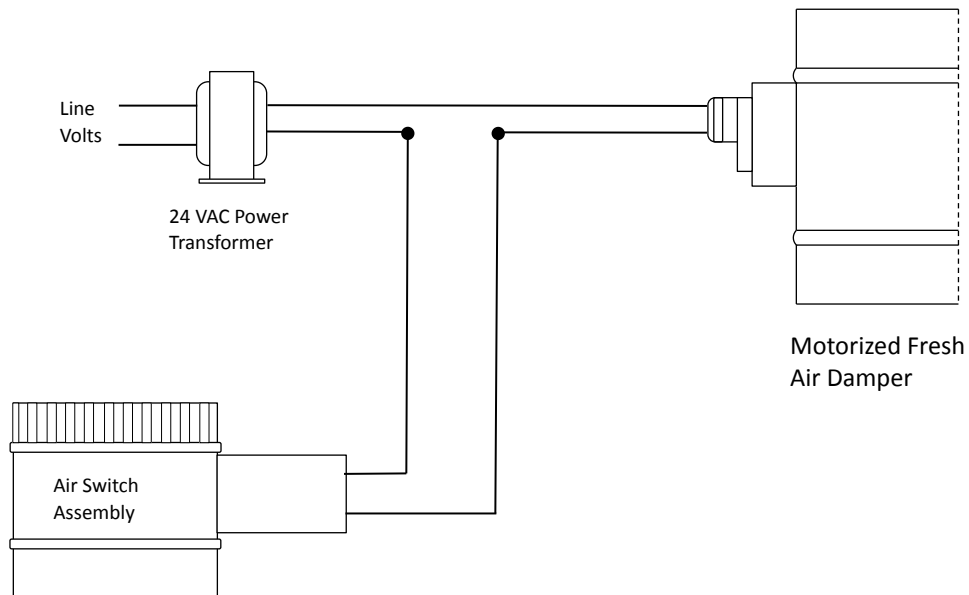

---

## Warranty Information

---

### **LIMITED 1 YEAR WARRANTY:**

Faber offers a limited 1 year parts only warranty for manufactured products from the original date of purchase. Warranty does not cover labor, removal of device, or installation of new device provided by manufacturer. All warranties voided by misuse of product, use beyond manufacturer's recommendations, non-residential use, or negligence by contractor or installer. Warranty only applies in the United States and Canada.

### **ADDITIONAL ITEMS EXCLUDED FROM MANUFACTURERS LIMITED WARRANTY:**

- Damage or failure resulting from accident, fire, flood, Acts of God, improper installation or installation not in accordance with applicable laws, codes, and regulations
- Any alteration or modification to original product or components beyond stated manufacturer's guidelines and recommendations

For product assistance please contact us at 508-358-5353 or [info@faberonline.com](mailto:info@faberonline.com)

## **FREQUENTLY ASKED QUESTIONS**

### **WHAT DOES THE MAKE UP AIR KIT FROM FABER DO?**

The Faber make up air kit helps to replenish the air, which is exhausted from the home when using your kitchen range hood. The replenished air returning into the home is clean, healthy outside air that flows thru the open fresh air damper when a range hood is operating above 400 cfm of air movement. The motorized fresh air damper opens when the "air switch" is activated inside the duct switch assembly located above the range hood and then the damper closes when the range hood motor is turned off. Your Faber range hood will operate effectively since there is an adequate supply of fresh air to draw from.

### **DOES MY FURNACE OR WATER HEATER GET COMBUSTION AIR FROM THIS SYSTEM?**

No this system only helps to make up air that is exhausted by the range hood.

### **HOW DO I KNOW IF I NEED MAKE UP AIR?**

Today's newly constructed homes have very tight insulation, which prevent normal passive airflow from coming back into the home. A Make up air kit system is recommended for most new home constructions or when over higher cfm range hoods are installed in any home. Otherwise a make up air system may be required by local building codes.

### **DOES THIS MAKE UP AIR KIT MEET REQUIREMENTS POSED BY 2009 IRC (International Residential Code) and ICC (International Code Council) M1503.4 ?**

**Yes.** M1503.4 states, "Exhaust hood systems capable of exhausting in excess of 400 cubic feet per minute shall be provided with makeup air at a rate approximately equal to the exhaust air rate. Such make up air systems shall be equipped with a means of closure and shall be automatically controlled to start and operate simultaneously with the exhaust system."

This system introduces makeup air into the home when the kitchen exhaust is operating above 400 cubic feet per minute of air movement with an air switch which communicates with an external automatic damper to open when operating above 400 cfm and close when the range hood is turned off.

### **WHAT HAPPENS AFTER A POWER OUTAGE?**

The make up air kit will return to its normal operation once power is restored, no repairs or alterations will need to be made.

# INSTALLATION DU PRODUIT ET MESURES DE SÉCURITÉ

MAQUILLAGE D'AIR MODÈLES: MUDAMPER6 (6") , MUDAMPER10 (10")

## LIRE TOUTES LES INSTRUCTIONS AVANT L'INSTALLATION

### Pour Utilisation Domestique Uniquement

#### AVERTISSEMENT: POUR RÉDUIRE LES RISQUES D'INCENDIE, RISQUE DE CHOC ÉLECTRIQUE, OU DE BLESSURES, SUIVEZ:

1. Éteignez et débranchez l'alimentation électrique à l'unité (s) avant l'installation ou l'entretien / réparation de l'appareil.
2. Utiliser cet appareil uniquement de la manière prévue par le fabricant.
3. Toutes les applications de dispositif doivent suivre toutes les lois, codes, règlements et normes.
4. Installation du dispositif doit être complété par un expert d'installation certifié ou professionnel de CVC.
5. Pour un usage résidentiel seulement, toute utilisation au-delà des recommandations usine annule toutes les garanties.
6. Lors d'événements météorologiques extrêmes tels que les grandes quantités de neige, assurez-vous que la zone d'entrée du conduit de retour d'air extérieur n'est pas bloqué et une voie claire à l'air frais est fourni. This unit is intended to be installed within the home in a location protected from any kind of moisture
7. Ne pas brancher ce kit directement à tous les appareils à combustion
8. Ne pas utiliser ce système jusqu'à ce que toutes les directives d'installation ont été respectées
9. Dans les climats froids isolation supplémentaire et pare-vapeur sont recommandés pour éviter l'accumulation de condensation
10. Toute installation de conduits utilisés avec l'amortisseur de retour d'air frais doit se conformer à toutes les réglementations applicables locales et nationales

#### Table des Matières:

Sécurité des produits	1
Installation d'une connexion directe	2
Planification/Entretien/Testez votre système	3
Installation d'air passif	3
Mettez Options d'installation de l'Assemblée	4
Caractéristiques techniques	5
Informations sur la garantie/FAQ	6

#### Page

Pièces Incluses dans le Kit: chaque série/modèle vendu en kit individuel.

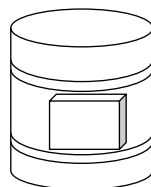

1 - Mettez Assemblée  
(installé à l'intérieur des conduits capot)

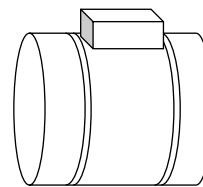

1 - Volet motorisé  
(installé dans l'air frais des gaines séparées)

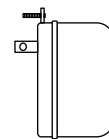

1 - 24V Transformateur  
(utilisé avec les installations de connexion directe seulement)

\*Diamètre varie selon le modèle

## Choix #1 - Maquillage système de CVC installation du système d'air:

L'AIR KIT DE MAQUILLAGE a la capacité de se connecter directement au CVC CIRCULATION D'AIR FAN MOTOR. Cela donne AIR propre et plus sain en utilisant le SYSTÈME DE FILTRATION CVC PENDANT LE FONCTIONNEMENT DE NOTRE SYSTÈME AIR DE MAQUILLAGE RÉSIDENTIEL.

Pendant le fonctionnement de la hotte de la cuisine, l'Assemblée Switch Air activera la circulation moteur du ventilateur d'air indépendamment du système de chauffage et de refroidissement et d'ouvrir un registre motorisé permettant à l'air frais d'entrer dans le conduit de retour d'air. L'air extérieur va donc passer à travers le filtre du four avant d'être distribué dans tout le système d'alimentation en air. Lorsque l'air n'est plus épuisée par la hotte de la cuisine, l'Assemblée de l'interrupteur et clapet motorisé sera de retour à la position "fermé".

Cette méthode d'installation ne va pas écraser ou affecter le fonctionnement normal du thermostat CVC ou composants correspondants. Le système de CVC va chauffer et refroidir pendant le fonctionnement du système d'air d'appoint en fonction des besoins en mesurant la température de l'air interne de la maison.

**Inconditionné de l'air extérieur est nécessaire quelle que soit la méthode utilisée pour l'amener dans la maison en raison de considérations de bilan de masse. En outre, l'air de régénération, il faudra chauffage ou de refroidissement de la température interne thermostatique programmée de la maison si apporté par un système d'air d'appoint ou par infiltration de l'air naturel.**

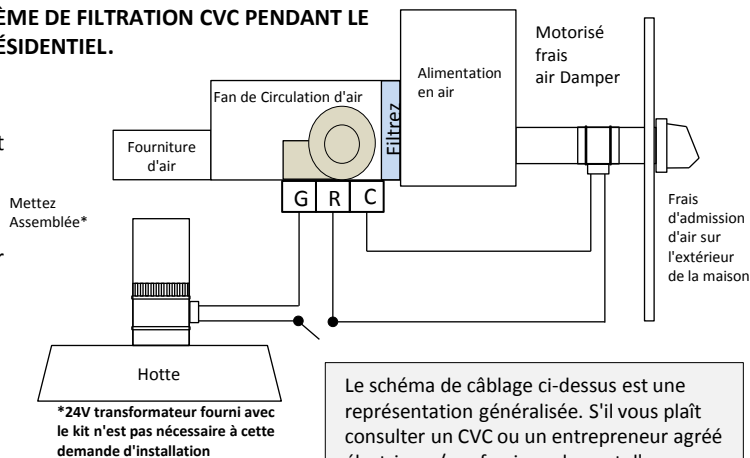

Le schéma de câblage ci-dessus est une représentation généralisée. S'il vous plaît consulter un CVC ou un entrepreneur agréé électrique / professionnel avant d'essayer toutes les connexions au système CVC ou les composants électriques. S'il vous plaît voir ci-dessous le schéma de câblage détaillé.

## Maquillage Air système de CVC installation du système Schéma de câblage:

**AVERTISSEMENT :** POUR RÉDUIRE LES RISQUES D'INCENDIE, RISQUE DE CHOC ÉLECTRIQUE, OU DE BLESSURES, Les Précautions Suivantes:

1. Éteignez et débranchez l'alimentation électrique à l'unité(s) avant l'installation ou l'entretien/ réparation de l'appareil.
2. Utiliser cet appareil uniquement de la manière prévue par le fabricant.
3. Toutes les applications de dispositif doivent suivre toutes les lois, codes, règlements et normes.
4. Installation du dispositif doit être complété par un expert d'installation certifié ou professionnel de CVC.
5. Pour utilisation domestique uniquement, toute utilisation au-delà des recommandations usine annule toutes les garanties.

Le schéma de câblage illustré est une représentation généralisée. Toutes les connexions au système ou des composants du système de CVC devraient être complétés par un professionnel agréé CVC.

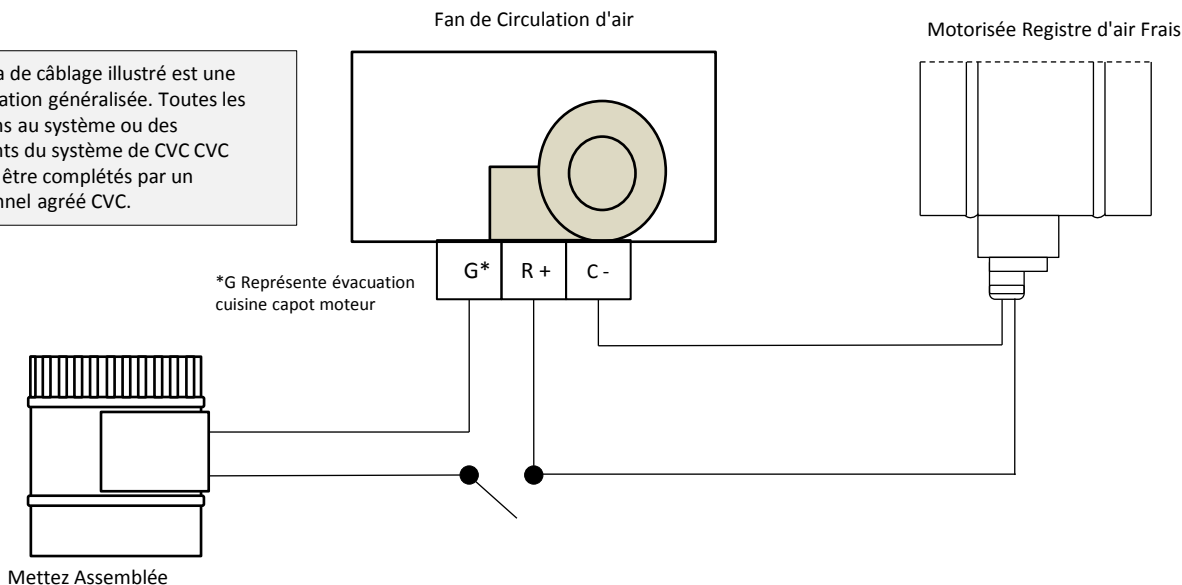



## Choix #2 – Direct Connect Installation de cuisine (indépendant du système de CVC)

\*Pour le confort et l'esthétique générale, il est recommandé que le maquillage apport de volet d'air est située dans une zone qui n'a pas ventiler directement sur ou en préparation de la cuisine ou de salle à manger. \* **NOTA: registre d'air neuf est toujours installé dans un conduit séparé de la hotte conduits**

Dimensionnement de la prise d'air frais et le conduit d'échappement se symétriquement aider à éviter la turbulence de l'air et de glisser alors que l'alimentation en air interne est reconstitué pendant le fonctionnement de la hotte de cuisine.

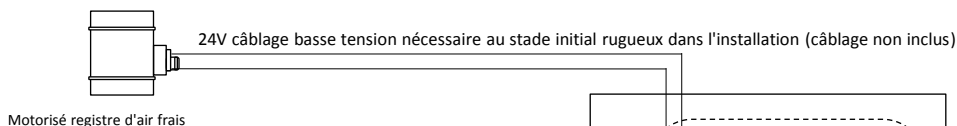

**Assemblée de commutation doit être installé dans conduits rigides.** L'emplacement recommandé pour le col de l'Assemblée de commutateur est dans une course de conduit droit au dessus de la cuisine épuiser le moteur du ventilateur.

L'emplacement exact de l'air make-up / registre d'air frais sera déterminé par la distance et les considérations architecturales de chaque conception individuelle de la cuisine résidentielle. **Le volet d'air neuf doit être installé à l'emplacement le plus proche et le plus pratique par rapport à la ligne d'échappement qu'il est utilisé avec.** L'entrée de registre d'air frais ne doit pas être installé là où il pourrait limiter ou restreindre le débit d'air dans la zone où le ventilateur d'extraction se trouve.

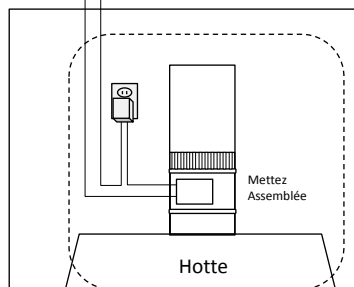

**L'apport d'air frais doit être situé à un point élevé dans la cuisine loin de toutes les zones de cuisson / préparation / salle à manger.**

### Avantages:

- L'air est généralement plus chaud à cet endroit, et à la fois fraîche et plus chaude de l'air extérieur se diffuse dans la pièce avec moins d'impact sur les occupants
- CVC couvertures registre sont installés à des taux plafonds pour la couverture de grille de l'entrée d'air frais sera moins gênant pour des considérations de conception de cuisine
- Les entrepreneurs seront en mesure d'accéder à l'espace grenier, soffites, et sous-sol entre les niveaux pour faciliter l'installation de conduits
- Installation de la prise d'air pur loin du niveau du sol permettra de réduire la quantité de poussière, le pollen et allergènes tiré en l'air à l'extérieur

Pendant le fonctionnement de l'échappement de la cuisine, le volet motorisé s'ouvre pour permettre à l'air frais de l'extérieur d'entrer dans la maison. Lorsque le système d'échappement n'est pas utilisé, le volet motorisé va fermer et ne plus permettre à l'air extérieur d'entrer.

En dehors de l'entrée d'air frais doit être installé à l'extérieur de la maison, une distance minimale de 3 mètres de bouches de combustion et autres ouvertures d'échappement. Localisez l'entrée d'air frais loin de tout moteur à l'extérieur, groupe électrogène, pompe, barbecue, cheminée / fosse feu, zone de stockage de produits chimiques, ou toute zone d'exposition potentiellement dangereuse.

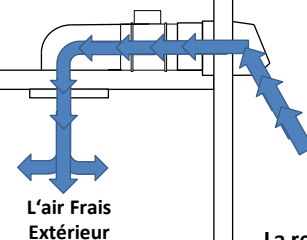
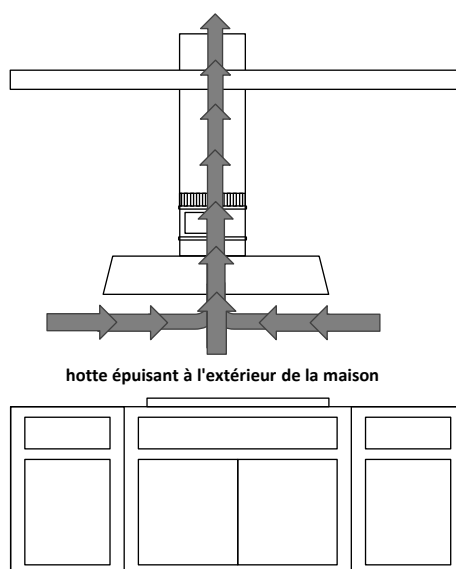

Le registre d'air neuf doit être situé à au moins 1 mètre de distance de la hotte de la cuisine.

**La reconstitution ou l'air d'appoint doivent être établis à l'extérieur de la maison.**

## TEST DU SYSTÈME

Une fois toutes les connexions Conduits et le câblage ont été réalisés avec ce kit et l'installation de la hotte est également terminée, le système doit être testé. Mettez la hotte sur la vitesse la plus élevée et de confirmer que l'amortisseur automatique de l'air frais à l'extérieur de la maison s'ouvre pour amener de l'air frais de retour à la maison. Si l'option "Connexion Directe" a été utilisé lorsque le registre d'air de retour est câblé dans le système de climatisation centrale, s'assurer que le système fonctionne en conjonction avec le maquillage kit d'amortisseur. Un entrepreneur qualifié CVC devrait également s'assurer que tous les équipements de combustion et la ventilation est en marche correctement.

## ENTRETIEN

Un entretien régulier est nécessaire pour que le système fonctionne correctement. Vérifiez ups et le nettoyage des pièces de conduits sont tenus de veiller à ce que l'air frais continue à venir dans la maison. 1) nettoyer l'écran d'oiseau à l'extérieur de sorte que l'orifice d'entrée douce n'est pas bloqué par des débris. 2) Avoir un réparateur qualifié CVC fournir des bilans sur votre système de climatisation centrale, y compris le remplacement des filtres à air sales pour assurer air frais filtré est à venir à l'intérieur. Également au cours de l'entretien régulier, ont ce professionnel de CVC inspecter le maquillage système d'air pour un fonctionnement correct.

**Installation de commutation air à l'intérieur Hotte Conduits (appuies à toutes les installations):**

**Installation Conduits Verticaux:**

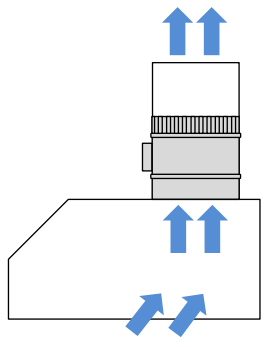

**Inline Installation du Ventilateur:**

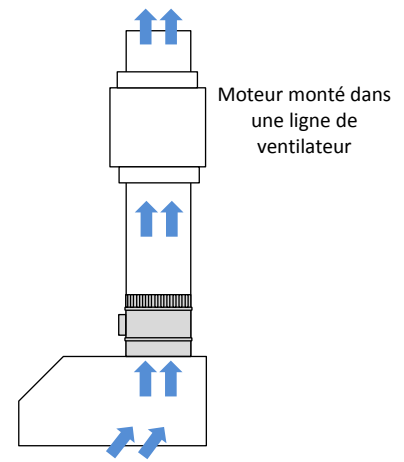

**Installation Conduit Horizontal:**

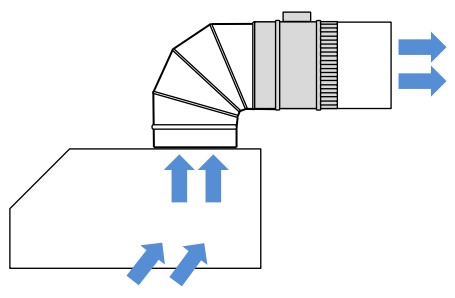

**Direct Installation Conduits Arrière:**

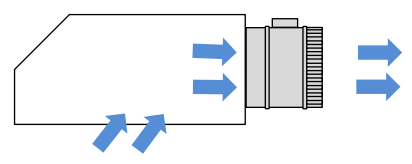

**Installation de Downdraft:**

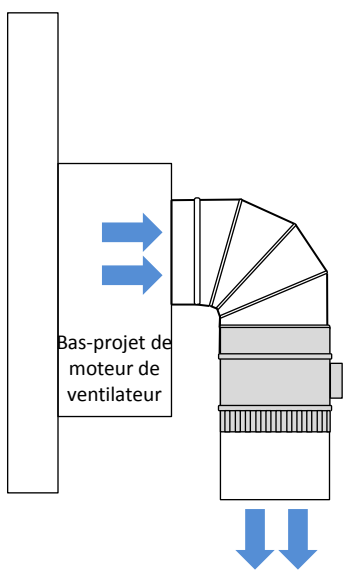

**Installation Ventilateur à Distance:**

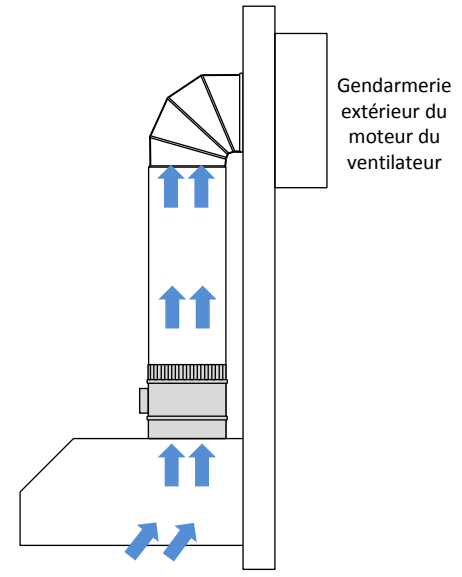

### Mettez Spécifications de l'Assemblée et collier:

(situé à l'intérieur hotte conduits)

#### Caractéristiques de l'unité:

16 AWG x 2, 10A, 125VAC. **Reportez-vous aux consignes de sécurité complet avant l'installation**

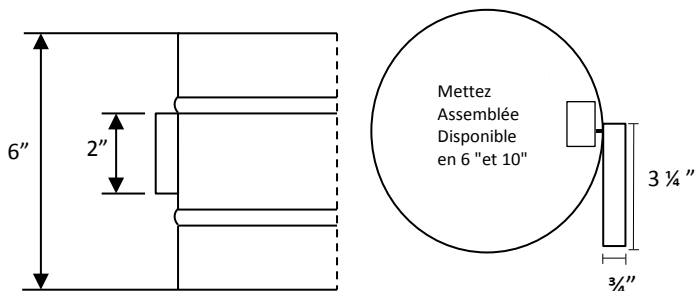

### Motorisés fraîches Spécifications de registre d'air:

(située dans l'air frais de l'extérieur de la canalisation maison)

#### Unit Specifications

Masse: 3 lbs.

0.25 A, 24 VAC, 60 Hz, 7 W. Expédié en position normalement fermée.



Schéma de câblage pour connexion directe de cuisine (non utilisé pour la connexion du système de CVC):

### **AVERTISSEMENT: POUR RÉDUIRE LES RISQUES D'INCENDIE, RISQUE DE CHOC ÉLECTRIQUE, OU DE BLESSURES, Les Précautions Suivantes:**

1. Éteignez et débranchez l'alimentation électrique à l'unité (s) avant l'installation ou l'entretien / réparation de l'appareil.
2. Utiliser cet appareil uniquement de la manière prévue par le fabricant.
3. Toutes les applications de dispositif doivent suivre toutes les lois, les codes, les règlements et les normes.
4. Installation du dispositif doit être complété par un expert d'installation certifié ou professionnel de CVC.
5. Pour un usage résidentiel seulement, toute utilisation au-delà des recommandations usine annule toutes les garanties.

#### Configuration du circuit

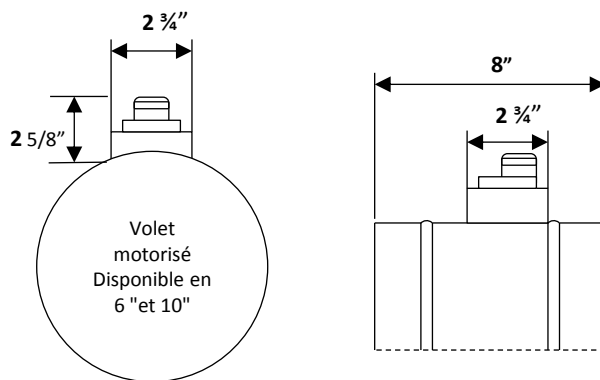
1. L'utilisation d'un transformateur 24 V, Prendre un terminal ouvert et se connecter au volet motorisé.
2. Utiliser toujours le transformateur 24 V, prendre l'autre borne ouverte et se connecter à l'Assemblée de l'interrupteur.
3. Prenez enfin la Seconde Ouvrir un terminal de l'Assemblée de l'interrupteur et se connecter à l'autre borne ouverte du Volet motorisé, complétant ainsi le circuit.

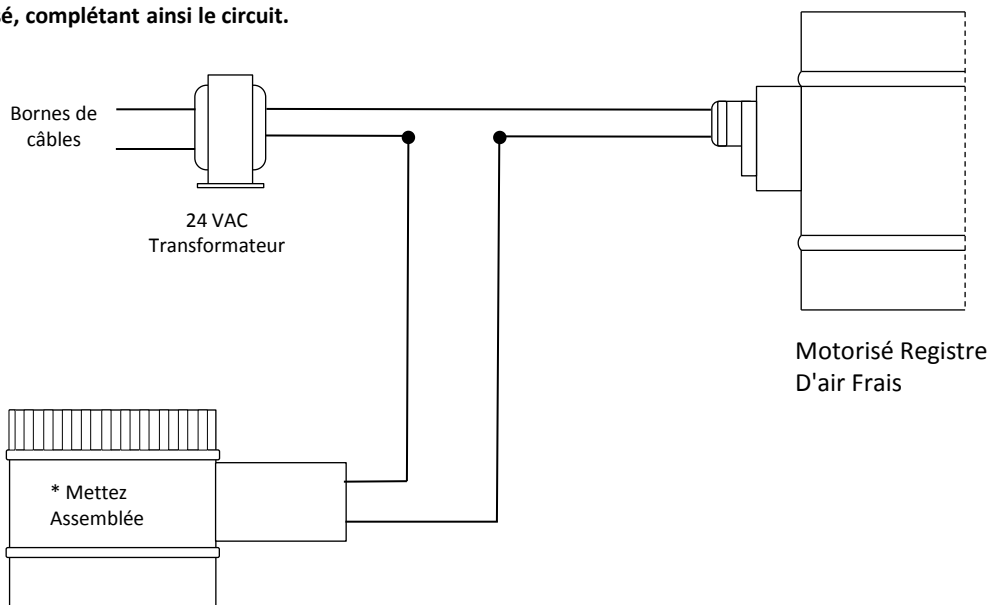

## Informations Sur La Garantie

### **GARANTIE LIMITÉE DE 1 AN:**

Faber offre une garantie limitée de 1 an pièces uniquement de garantie pour les produits manufacturés à partir de la date d'achat originale. La garantie ne couvre pas le travail, l'enlèvement de l'appareil ou l'installation d'un nouvel appareil fourni par le fabricant. Toutes les garanties annulés par une mauvaise utilisation du produit, utilisation au-delà des recommandations du fabricant, l'utilisation non résidentielle ou une négligence de l'entrepreneur ou l'installateur. La garantie s'applique uniquement aux États-Unis et au Canada.

### **AUTRES POINTS EXCLUS DE LA GARANTIE LIMITÉE DU FABRICANT:**

- Dommages ou une rupture résultant d'un accident, incendie, inondation, actes de Dieu, mauvaise installation ou installation non conforme aux lois, codes et règlements
- Toute altération ou modification de produit ou des composants d'origine au-delà des directives et recommandations du fabricant indiquée

Pour obtenir une assistance produit, veuillez nous contacter à 508-358-5353 ou [info@faberonline.com](mailto:info@faberonline.com)

## **FOIRE AUX QUESTIONS**

### **Que fait l'air d'appoint kit Faber ne?**

Le Faber composent le kit air aide à reconstituer l'air, qui est évacué de la maison lorsque vous utilisez votre hotte de cuisine. L'air reconstitué retour à la maison est l'air extérieur propre, sain qui coule à travers le registre d'air frais ouvert quand une hotte de cuisinière fonctionne au-dessus de 400 cfm de circulation de l'air. Le volet d'air neuf motorisé s'ouvre lorsque le "distributeur d'air" est activé à l'intérieur de l'ensemble de commutation conduit situé au-dessus de la hotte, puis le volet se ferme lorsque le moteur de la hotte est éteint. Votre hotte Faber va fonctionner efficacement car il ya un nombre suffisant d'air frais à tirer.

### **Est-ce que ma fournaise ou un chauffe-eau pénétrer air de combustion de ce système?**

Non seulement ce système permet de compenser l'air qui est évacué par la hotte.

### **Comment Puis-Je savoir si j'ai besoin d'air d'appoint?**

Aujourd'hui nouvellement construit des maisons ont une isolation très serré, qui empêchent une bonne aération passive normale de revenir dans la maison. A composent le système kit air est recommandée pour la plupart des nouvelles constructions de maison ou en plus de hottes cfm élevés sont installés dans toute la maison. Sinon, un système d'air make-up peut être exigé par les codes du bâtiment locaux.

### **Ne Kit Air ce maquillage répondre aux exigences Poses Par IRC 2009 (International Residential Code) et ICC (International Code Council) M1503.4?**

**Oui.** M1503.4 états, "les systèmes de hotte d'aspiration aptes à évacuer plus de 400 pieds cubes par minute doit être équipé de l'air d'appoint à une vitesse approximativement égale à la vitesse de l'air d'échappement. Une telle rattraper les systèmes d'air doivent être équipés d'un dispositif de fermeture et doivent être maîtrisés automatiquement pour démarrer et fonctionner simultanément avec le système d'échappement ".

Ce système introduit de l'air d'appoint dans la maison lorsque l'évacuation de la cuisine fonctionne au-dessus de 400 pieds cubes par minute de déplacement d'air d'un interrupteur d'air qui communique avec un amortisseur automatique externe pour ouvrir lors de l'utilisation de plus de 400 cfm et se referment lorsque la hotte est éteinte .

### **Ce qui arrive après une panne de courant?**

La trousse de maquillage air reviendra à son fonctionnement normal une fois le courant rétabli, aucune réparation ou modification devra être faite.