

Haier

Installation and User Manual

Installation et
guide de l'utilisateur

Manual de instalación y
del usuario

HEBF100 Series

Beverage Center

Centre de boisson

Centro de la bebida



Part # 0570001064 REV A

TABLE OF CONTENTS

BEVERAGE CENTER SAFETY	2
PARTS AND FEATURES	5
INSTALLATION REQUIREMENTS	6
Location Requirements	6
Electrical Requirements	7
INSTALLATION INSTRUCTIONS	8
Unpack the Beverage Center	8
Reverse the Door Swing (Optional)	9
Complete the installation	12
Level the Beverage Center	13
BEVERAGE CENTER USE	13
Temperature Control	14
BEVERAGE CENTER CARE	15
Cleaning	15
Defrosting	16
Power Interruptions	17
Vacation and Moving Care	17
Reinstalling/Using Beverage Center Again	18
TROUBLESHOOTING	18
Operation	18
Temperature and Moisture	19
LIMITED WARRANTY	20

RECORD KEEPING

Thank you for purchasing this Haier product. This user manual will help you get the best performance from your new beverage center.

For future reference, record the model and serial number located on the inside frame of the beverage center, and the date of purchase.

Staple your proof of purchase to this manual to aid in obtaining warranty service if needed.

Model number

Serial number

Date of purchase

BEVERAGE CENTER SAFETY

Your safety and the safety of others are very important.

We have provided many important safety messages in this manual and on your appliance. Always read and obey all safety messages.



This is the safety alert symbol.

This symbol alerts you to potential hazards that can kill or hurt you and others. All safety messages will follow the safety alert symbol and either the word "DANGER," "WARNING" or "CAUTION."

These words mean:



An imminently hazardous situation. You could be killed or seriously injured if you don't immediately follow instructions.



A potentially hazardous situation which, if not avoided, could result in death or serious bodily injury.



A potentially hazardous situation which, if not avoided, may result in moderate or minor injury.

All safety messages will tell you what the potential hazard is, tell you how to reduce the chance of injury, and tell you what can happen if the instructions are not followed.

IMPORTANT SAFETY INSTRUCTIONS

WARNING: To reduce the risk of fire, electrical shock, injury to persons, or damage when using the beverage center, follow basic precautions, including the following:

- Read all of the instructions before using this appliance.
- Use this appliance only for its intended purpose as described in this user manual.
- This appliance must be properly installed in accordance with the installation instructions before it is used. See grounding instructions in the installation section.
- Flammable refrigerant used. Do not use mechanical devices to defrost beverage center. Do not puncture refrigerant tubing.
- Flammable refrigerant used. To be repaired only by trained service personnel. Do not puncture refrigerant tubing.
- Flammable refrigerant used. Dispose of properly in accordance with federal or local regulations.
- Flammable refrigerant used. Follow handling instructions carefully. Risk of fire or explosion due to puncture of refrigerant tubing.
- Disconnect power before servicing.
- Replace all parts and panels before operating.
- Do not repair or replace any part of the appliance unless specifically recommended in the manual. All other servicing should be referred to a qualified technician.
- Plug into a grounded 3 prong outlet.
- Do not remove ground prong.
- Do not use an adapter.
- Do not use an extension cord.
- This beverage center should not be recessed or built-in in an enclosed cabinet. It is designed for freestanding installation only.
- Do not store foods in beverage center. Interior temperature may not be cool enough to prevent spoilage or the temperature may cause bacteria growth.
- Use nonflammable cleaner.
- Keep flammable materials and vapors, such as gasoline, away from beverage center.
- Cabinet edges along stamp/cut-out areas may be sharp. Avoid placing hands, fingers or other appendages near these areas.
- If your beverage center is not being used, remove the door. This will reduce the possibility of danger to children.
- Use two or more people to move and install beverage center.
- Remove doors or drawer(s) from your old refrigerated appliance. Leave any shelves in place so that children may not easily climb inside.

IMPORTANT SAFETY INSTRUCTIONS

- Close supervision is necessary if this appliance is used by or near children. Do not allow children to play on, with, or inside this appliance.
- Do not sit or stand on top of the appliance.

READ AND SAVE THESE INSTRUCTIONS

State of California Proposition 65 Warnings:

WARNING: This product contains one or more chemicals known to the State of California to cause cancer.

WARNING: This product contains one or more chemicals known to the State of California to cause birth defects or other reproductive harm.

PROPER DISPOSAL OF YOUR OLD REFRIGERATED APPLIANCE

WARNING

Suffocation Hazard

Remove door or drawer(s) from your old refrigerated appliance.

Failure to do so can result in death or brain damage.

IMPORTANT: Child entrapment and suffocation are not problems of the past. A junked or abandoned refrigerated appliance is still dangerous – even if it will sit for “just a few days.” If you are getting rid of your old refrigerated appliance, please follow these instructions to help prevent accidents.

Before You Throw Away Your Old Refrigerated Appliance:

- Remove the doors.
- Leave any shelves in place so that children may not easily climb inside.

Important information to know about disposal of refrigerants:

Dispose of refrigerated appliance in accordance with Federal and Local regulations. Refrigerants must be evacuated by a licensed, EPA certified refrigerant technician in accordance with established procedures.

PARTS AND FEATURES

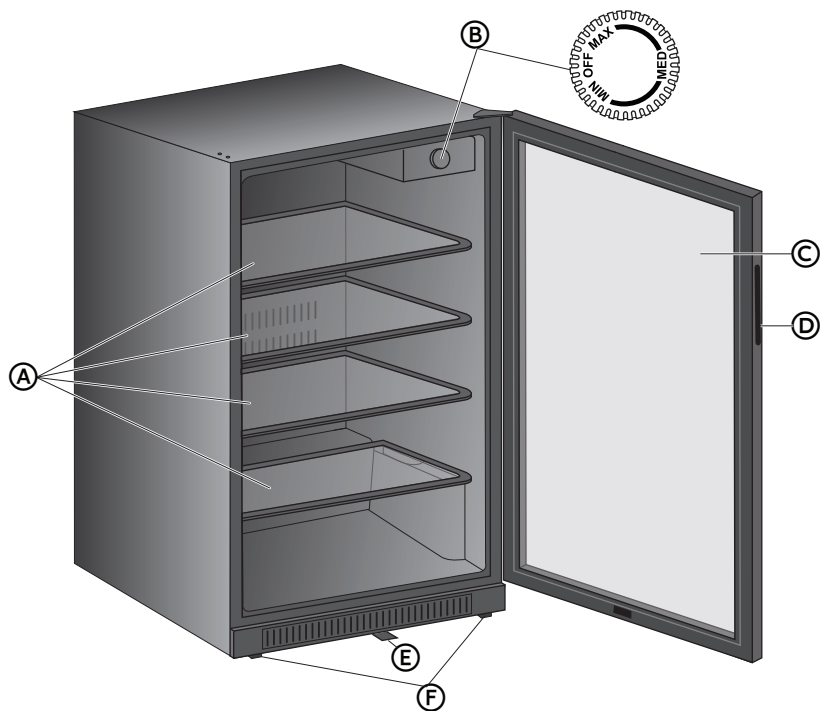

- Ⓐ Full-width Glass Shelves (4)
- Ⓑ Temperature Control
- Ⓒ See-through Glass Door

- Ⓓ Recessed Door Handle
- Ⓔ Lock with Key (on some models)
- Ⓕ Leveling Legs (2)

INSTALLATION REQUIREMENTS

LOCATION REQUIREMENTS

WARNING



Explosion and Fire Hazard

Keep flammable materials and vapors, such as gasoline, away from appliance.

Failure to do so can result in death, explosion or fire.

To ensure the beverage center operates at optimum efficiency, you should install it in a location where there is proper air circulation and electrical connections.

- Do not install your beverage center in any location that is not properly insulated or heated e.g. garage etc. Your beverage center was not designed to operate in temperature settings below 55°F (13°C).

NOTE: When the room temperature is colder than the control set temperature, the beverage center cooling will not operate until the room temperature becomes warmer than the set temperature.

- Select a suitable location for the beverage center on a hard even surface away from direct sunlight or heat source e.g. radiators, baseboard heaters, cooking appliances etc. Any floor unevenness should be corrected with the leveling legs located on the front and rear bottom corners of the beverage center.

RECOMMENDED CLEARANCES

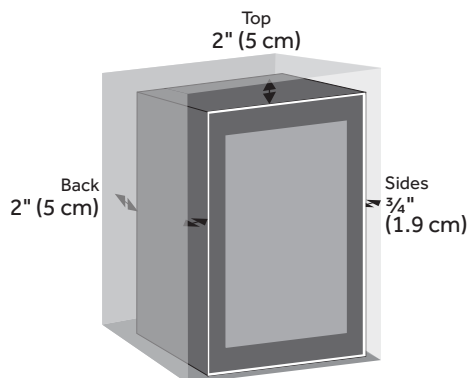

ELECTRICAL REQUIREMENTS

WARNING



Electrical Shock Hazard

Plug into a grounded 3 prong outlet.

Do not remove the ground prong from the power cord plug.

Do not use an adapter.

Do not use an extension cord.

Failure to do so can result in death, fire or electrical shock.

Before you move your beverage center into its final location, it is important to make sure you have the proper electrical connection.

Recommended Grounding Method

A 115 volt, AC only 15-amp fused, grounded electrical supply is required. It is recommended that a separate circuit serving only your beverage center be provided.

Use an outlet that cannot be turned off by a switch.

Do not use an extension cord.

INSTALLATION INSTRUCTIONS

UNPACK THE BEVERAGE CENTER

WARNING



Fire or Explosion Hazard

Do not puncture refrigerant tubing.

Follow handling instructions carefully.

Flammable refrigerant used.

Failure to do so can result in death, explosion or fire.

WARNING

Excessive Weight Hazard

Use two or more people to move and install beverage center.

Failure to do so can result in back or other injury.

WARNING



Cut Hazard

Cabinet edges along stamp/cut-out areas may be sharp. Avoid placing hands, fingers or other appendages near these areas.

Failure to do so can result in cuts.

IMPORTANT:

- Handle with care when moving to avoid either damaging the refrigerant tubing or increasing the risk of a leak.
- While unpacking, keep the refrigerator upright. If it is necessary to tilt the refrigerator more than a 45° angle, wait 2 hours before plugging the beverage center into the outlet.

NOTE: The waiting time allows the refrigerant to settle which avoids possible damage to the compressor and the sealed system.

1. Use two or more people to move and install beverage center.
2. Remove all packaging material. This includes the foam base and all adhesive tape holding the beverage center accessories inside and outside.
3. Inspect and remove any remains of packing, tape or printed materials before turning on the beverage center.
4. Dispose of/recycle all packaging materials.

CLEAN BEFORE USING

After you remove all of the packaging materials, clean the inside of the refrigerator before using it. See the cleaning instructions in "Beverage Center Care."

Important information to know about glass shelves and covers:

Do not clean glass shelves or covers with warm water when they are cold. Shelves and covers may break if exposed to sudden temperature changes or impact, such as bumping. Tempered glass is designed to shatter into many small, pebble-size pieces. This is normal. Glass shelves and covers are heavy. Use both hands when removing them to avoid dropping.

REVERSE THE DOOR SWING (OPTIONAL)

The door hinges are factory installed on the right-hand side. If you want the doors to open from the opposite direction, you can reverse the door swing.

TOOLS NEEDED

- $\frac{5}{16}$ " Hex-head Wrench
- 3 mm Hex Key
- Putty Knife

IMPORTANT:

- Before you begin, unplug the refrigerator, or disconnect power.
 - The door is heavy and fragile and the door front is glass. To avoid door glass breakage, use both hands and grasp only the sides of the door to remove.
1. Using two or more people, gently lay the beverage center on its back.
 2. Using a $\frac{5}{16}$ " hex-head wrench, remove the three hexagonal screws fastening the bottom hinge to the cabinet, and set aside.

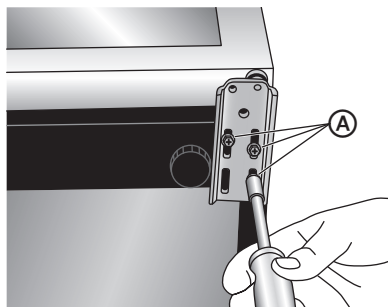

Ⓐ Bottom Hinge Screws

- Remove the bottom hinge and the two washers. Set the washers aside.
- Using a 3 mm hex key remove the hinge pin from the bottom hinge, and then reinstall the hinge pin in the hole next to the hole from which it was removed. Replace the two washers.

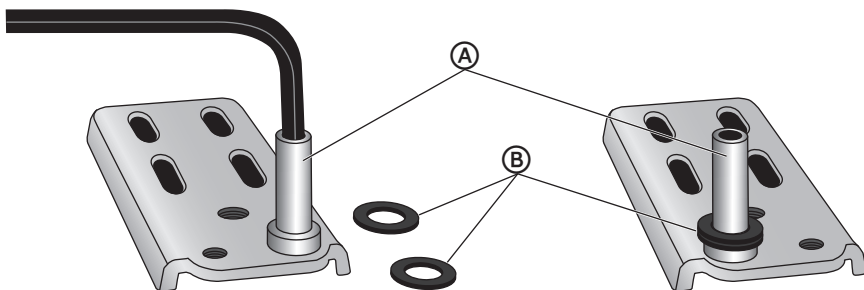

- (A) Hinge Pin
(B) Washers

- Remove the screw from the bottom of the cabinet and move it to the matching hole on the opposite side.



- (A) Screw

- Using the three hex-head screws removed earlier, reinstall the bottom hinge on the opposite side.

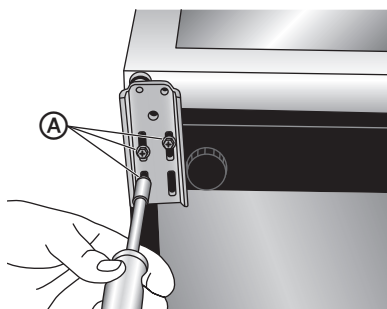

- (A) Screws

7. Using a putty knife, gently pry upward on the back edge of the top hinge cover to remove.

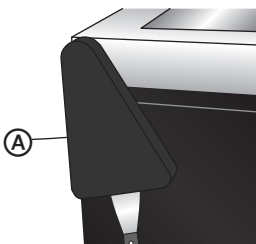

(A) Hinge Cover

8. Using a $\frac{5}{16}$ " hex-head wrench, remove the two screws fastening the top hinge, and then remove the hinge.

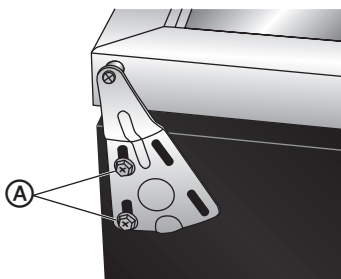

(A) Top Hinge Screws

9. Using the putty knife remove the hole plug from the door and the two hole plugs from the cabinet, and then replace them in the holes remaining from removing the top hinge,

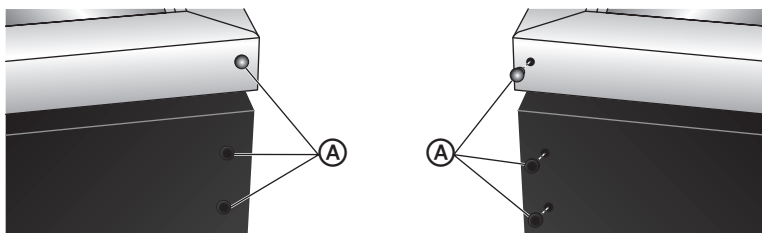

(A) Hole Plug

10. Reinstall the top hinge on the opposite side.

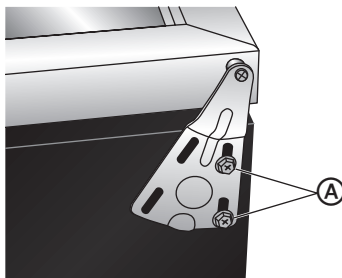

(A) Top Hinge Screws

11. Replace the top hinge cover.
 12. Stand the beverage center upright, and check that the door is aligned with the cabinet.

NOTE: If the top of the door is not aligned with the cabinet, loosen the top hinge screws, adjust door and re-tighten top hinge screws.

COMPLETE THE INSTALLATION

IMPORTANT: Before plugging the beverage center into the outlet, wait 2 hours for the refrigerant to settle.

⚠ WARNING



Electrical Shock Hazard

- Plug into a grounded 3 prong outlet.
- Do not remove the ground prong from the power cord plug.
- Do not use an adapter.
- Do not use an extension cord.
- Failure to do so can result in death, fire or electrical shock.

1. Plug into a grounded 3 prong outlet.

LEVEL THE BEVERAGE CENTER

Your beverage center has two leveling legs located in the front corners. After placing your beverage center in its final location, level the beverage center.

- Leveling legs can be adjusted by turning them clockwise to raise or by turning them counterclockwise to lower.

NOTE: The door will close easier when the leveling legs are extended.

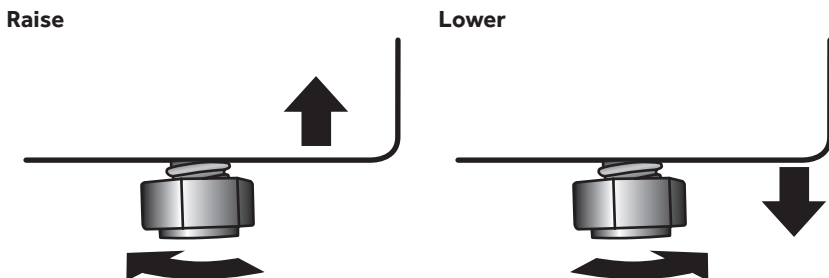

BEVERAGE CENTER USE

IMPORTANT:

- If the beverage center has been tilted for any reason, wait 2 hours before plugging it in.
- Once you have plugged the beverage center into an electrical outlet, let the unit run for at least 30 minutes to acclimatize before making any adjustments.
- Under normal operating conditions, the temperature of the beverage center will fluctuate based on a number of factors including: door openings, room temperature, humidity, and the number of beverages stocked.
- For proper beverage cooling, do not over stock the beverage center.
- The temperature will always be cool toward the top of the beverage center and coolest toward the bottom.

TEMPERATURE CONTROL

The temperature control dial has three temperature settings and Off. The MIN setting is the least cold and the MAX setting is the coldest.

IMPORTANT: Turning the control to Off turns off cooling in the beverage center; it does NOT disconnect the refrigerator from the power supply.

Set the temperature control to MED. Allow 24 hours to cool before making further temperature adjustments.

NOTE: The beverage center will automatically maintain the temperature level you select.

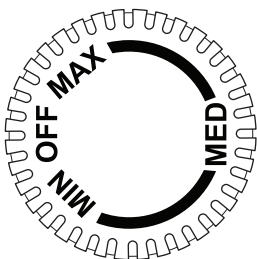

SHELVES

To accommodate your storage needs, there are four glass shelves.

Important information to know about glass shelves and covers:

Do not clean glass shelves or covers with warm water when they are cold. Shelves and covers may break if exposed to sudden temperature changes or impact, such as bumping. Tempered glass is designed to shatter into many small, pebble-size pieces. This is normal. Glass shelves and covers are heavy. Use both hands when removing them to avoid dropping.

To Remove or Replace a Shelf:

- To Remove - Tilt the front of the shelf upward, and then slowly slide it forward.
- To Replace - Align the shelf with the supports and gently slide the shelf toward the rear.

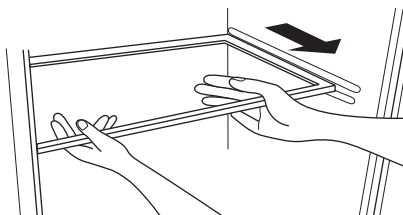

SECURITY LOCK AND KEY (ON SOME MODELS)

The beverage center has a lock (located at the bottom center of the door).

To Lock/Unlock the Beverage Center:

- Close the beverage center door, insert the key and turn to lock.

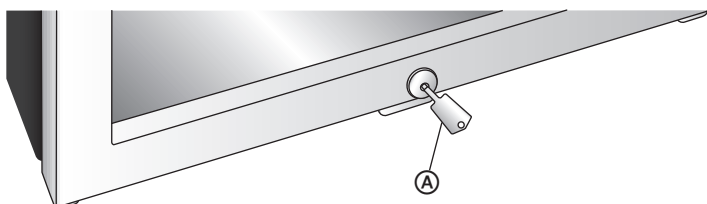

Ⓐ Key

- Insert the key and turn in the opposite direction to open.

BEVERAGE CENTER CARE

CLEANING

⚠ WARNING



Explosion Hazard

Use nonflammable cleaner.

Failure to do so can result in death, explosion or fire.

IMPORTANT: Do not use harsh chemicals, abrasives, ammonia, chlorine bleach, concentrated detergents, solvents or metal scouring pads. **SOME** of these chemicals may dissolve, damage and/or discolor your beverage center.

⚠ WARNING**Electrical Shock Hazard**

Disconnect power before cleaning.

Failure to do so can result in death or electrical shock.

1. Unplug or disconnect power.
2. Prepare a cleaning solution of 3-4 tablespoons of baking soda mixed with warm water. Use sponge or soft cloth, dampened with the cleaning solution, to wipe down your beverage center.
3. Rinse with clean warm water and dry with a soft cloth.
4. Plug in or reconnect power.
5. Reset the Temperature controls to the desired setting.

DOOR GASKETS

- Clean door gaskets every 3 months with the baking soda and warm water solution. Gaskets must be kept clean and pliable to assure a proper seal.
- Petroleum jelly applied lightly on the hinge side of gaskets will keep the gasket pliable and assure a good seal.

DEFROSTING**⚠ DANGER****Fire or Explosion Hazard**

Flammable refrigerant used.

Do not use mechanical devices to defrost beverage center.

Do not puncture refrigerant tubing.

Failure to do so can result in death, explosion or fire.

Under normal operating conditions, the beverage center is designed to self defrost during periods when the cooling system cycles off.

Under conditions of extreme heat and humidity, and/or prolonged or frequent door openings, you may notice frost build up on the cold plate on the interior rear wall. This frost can be removed through a manual defrost.

To manually defrost:

1. Turn the temperature control dial to OFF.
2. After the frost has been cleared, move the temperature control dial back to its original position.

POWER INTERRUPTIONS

In the event of a power outage due to a thunderstorm or other cause, unplug the beverage center from the electrical outlet or turn off power at the breaker / fuse box. When power has been restored, replug power cord to electrical outlet or turn on power at the breaker / fuse box.

VACATION AND MOVING CARE

WARNING



Fire or Explosion Hazard

- Do not puncture refrigerant tubing.
- Follow handling instructions carefully.
- Flammable refrigerant used.
- Failure to do so can result in death, explosion or fire.

WARNING

Excessive Weight Hazard

- Use two or more people to move and install beverage center.
- Failure to do so can result in back or other injury.

- Use two or more people to move and install beverage center.
- For vacations or long periods of non-use, turn the control dial to OFF, and disconnect power. Remove contents and clean the interior. See "Cleaning." Leave the door ajar so air can circulate inside to help avoid odor buildup.
- When moving always move the beverage center vertically.

REINSTALLING/USING BEVERAGE CENTER AGAIN

If the beverage center has been placed in a horizontal or tilted position for any period of time wait 2 hours before plugging it in to allow the refrigerant to settle.

1. Clean the beverage center. See "Cleaning."
2. Place the beverage center in desired location and level. See "Installation Instructions."

WARNING



Electrical Shock Hazard

Plug into a grounded 3 prong outlet.

Do not remove the ground prong from the power cord plug.

Do not use an adapter.

Do not use an extension cord.

Failure to do so can result in death, fire or electrical shock.

3. Plug into grounded 3 prong outlet.

TROUBLESHOOTING

OPERATION

Problem	Possible Cause(s)	Solution
Beverage center does not operate	The beverage center is unplugged.	Plug beverage center into a grounded 3 prong outlet.
	The fuse is blown or a circuit breaker is tripped.	Replace the fuse or reset the circuit breaker.
	The beverage center temperature control is set to OFF.	Turn on the beverage center.
Beverage center runs too frequently	Room is warm and/or humid	This may be normal to maintain constant temperature during hot and humid days.
	Door opened often or left open.	Limit door openings. Make sure the door closes completely.
	Gasket is not sealing properly.	Check gasket for proper seal. Clean gasket if needed.

Operating noise	Your beverage center has exterior fans to maintain the set cooling temperature during periods of warm room temperature or heavy product use.	It is normal to occasionally hear air circulation sounds.
Clicking	The temperature control cycling on and off.	This is normal.
Gurgling or Slight Vibration	Refrigerant circulating through the coils.	This is normal.
Door does not close properly	Beverage center is not level.	Level the beverage center.
	Item is blocking door open.	Remove item and close door firmly.

TEMPERATURE AND MOISTURE

Problem	Possible Cause(s)	Solution
Beverage Center is too warm	Door may have been opened frequently or left open for too long.	Limit door openings.
	Beverages were added recently.	Allow time for recently added wine to reach desired temperature.
	Door gasket is not sealing properly.	Clean the door gasket.
	Temperature control is not set to the appropriate temperature.	Adjust control to a colder setting.
Beverage Center is too cold	The temperature control is set too low.	Adjust the temperature in the zone to the next warmer setting; allow 24 hours to adjust.
Moisture build up on interior or exterior of the beverage center	High humidity	This is normal. Dry the surface and adjust the temperature control to a slightly colder setting.
	Doors opened frequently or left open.	Limit door openings. Make sure an item is not preventing the door from closing fully.
	The door gasket is not sealing properly.	Clean the door gasket.

FOR MORE HELP, VISIT HAIERAMERICA.COM OR CALL THE CONSUMER HELP LINE AT 1-877-337-3639.

LIMITED WARRANTY

IN-HOME SERVICE

FULL ONE YEAR WARRANTY

12 Months on Parts and Labor 5 Years on Sealed System

For 12 months from the date of original retail purchase, Haier will repair or replace any part free of charge including labor that fails due to a defect in materials or workmanship.

Haier may replace or repair at their sole discretion any part, sub system including the entire product.

Product must be accessible, without encumbrance and installed properly to receive warranty repair service.

LIMITED WARRANTY

NOTE: This warranty commences on the date the item was purchased, and the original purchase receipt must be presented to the authorized service representative before warranty repairs are rendered.

Exceptions: Commercial Use Warranty

90 days labor from date of original purchase

90 days parts from date of original purchase

No other warranty applies.

FOR WARRANTY SERVICE

All service must be performed by a Haier authorized service center. For the name and telephone number of the nearest authorized service center, please call 1-877-337-3639.

Before calling please have available the following information:

Model number and serial number of your appliance. The name and address of the dealer you purchased the unit from and the date of purchase.

A clear description of the problem.

A proof of purchase (sales receipt).

This warranty covers home appliance services within the contiguous United States and Canada and where available in Alaska, Hawaii and Puerto Rico.

What is not covered by this warranty:

Replacement or repair of household fuses, circuit breakers, wiring or plumbing.

A product whose original serial number has been removed or altered.

Any service charges not specifically identified as normal such as normal service area or hours.

Damage incurred in shipping.

Damage caused by improper installation or maintenance.

Damage from misuse, abuse accident, fire, flood, or acts of nature.

Damage from service other than an authorized Haier dealer or service center.

Damage from incorrect electrical current, voltage or supply.

Damage resulting from any product modification, alteration or adjustment not authorized by Haier.

Adjustment of consumer operated controls as identified in the owner's manual.

Hoses, knobs, lint trays and all attachments, accessories and disposable parts.

Labor, service transportation, and shipping charges for the removal and replacement of defective parts beyond the initial 12-month period.

Damage from other than normal household use.

Any transportation and shipping charges.

THIS LIMITED WARRANTY IS GIVEN IN LIEU OF ALL OTHER WARRANTIES, EXPRESS OR IMPLIED, INCLUDING BUT NOT LIMITED TO, THE WARRANTIES OF MERCHANTABILITY AND FITNESS FOR A PARTICULAR PURPOSE

The remedy provided in this warranty is exclusive and is granted in lieu of all other remedies.

This warranty does not cover incidental or consequential damages, so the above limitations may not apply to you. Some states do not allow limitations on how long an implied warranty lasts, so the above limitations may not apply to you.

This warranty gives you specific legal rights, and you may have other rights, which vary from state to state.

Haier America
Wayne, NJ 07470

TABLE DES MATIÈRES

SÉCURITÉ LE CENTRE DE BOISSONS	22
PIÈCES ET CARACTÉRISTIQUES	25
EXIGENCES D'INSTALLATION	26
Exigences d'emplacement.....	26
Exigences électriques	27
INSTRUCTIONS D'INSTALLATION	28
Déballage le centre de boissons	28
Inversion du sens d'ouverture de la porte (facultatif).....	29
Achever l'installation	33
Réglage de l'aplomb le centre de boissons	33
UTILISATION LE CENTRE DE BOISSONS	34
Commande de la température	34
ENTRETIEN LE CENTRE DE BOISSONS	36
Nettoyage	36
Dégivrage	37
Pannes de courant	37
Précautions à prendre pour les vacances ou le déménagement	38
Réinstaller/réutiliser le réfrigérateur pour boissons	38
DÉPANNAGE	39
Fonctionnement.....	39
Température et humidité	40
GARANTIE LIMITÉE	42

DOCUMENTS À CONSERVER

Nous vous remercions pour l'achat de ce produit Haier. Ce manuel d'utilisation vous aidera à obtenir la meilleure performance possible de votre nouvelle centre de boissons.

Pour référence ultérieure, inscrire le numéro de plaque signalétique situé sur la face intérieure du cadre le centre de boissons, ainsi que la date d'achat.

Pour faciliter l'obtention d'un service sous garantie,agrafer la preuve de la date d'achat à ce manuel.

Numéro de modèle

Numéro de série

Date d'achat

Votre sécurité et celle des autres est très importante.

Nous donnons de nombreux messages de sécurité importants dans ce manuel et sur votre appareil ménager. Assurez-vous de toujours lire tous les messages de sécurité et de vous y conformer.



Voici le symbole d'alerte de sécurité.

Ce symbole d'alerte de sécurité vous signale les dangers potentiels de décès et de blessures graves à vous et à d'autres. Tous les messages de sécurité suivront le symbole d'alerte de sécurité et le mot "DANGER", "AVERTISSEMENT" ou "ATTENTION".

Ces mots signifient :

 **DANGER**

Une situation de danger imminent. Vous courez le risque d'un décès ou de blessures graves si vous ne suivez pas immédiatement les instructions.

 **AVERTISSEMENT**

Une situation potentiellement dangereuse qui, si vous ne l'évitez pas, peut provoquer la mort ou des blessures graves.

 **ATTENTION**

Une situation potentiellement dangereuse qui, si vous ne l'évitez pas, peut entraîner des blessures légères à modérées.

Tous les messages de sécurité vous diront quel est le danger potentiel et comment réduire le risque de blessure et ce qui peut se produire en cas de non-respect des instructions.

IMPORTANTES INSTRUCTIONS DE SÉCURITÉ

AVERTISSEMENT : Afin de réduire le risque d'incendie, de choc électrique, de blessures corporelles ou de dommage lors de l'utilisation le centre de boissons, il convient d'observer certaines précautions fondamentales, notamment :

- Lire toutes les instructions avant d'utiliser cet appareil.
- Utiliser cet appareil uniquement dans le but auquel il est destiné et tel que décrit dans le présent manuel d'utilisation.
- Avant utilisation, ce centre de boissons doit être correctement installé conformément aux instructions d'installation. Voir les instructions de mise à la terre incluses dans les instructions d'installation.
- Utilisation d'un liquide frigorigène inflammable. Ne pas dégivrer le centre de boissons par des moyens mécaniques. Ne pas perforer le circuit frigorigène.
- Utilisation d'un liquide frigorigène inflammable. Toute réparation doit être effectuée par un technicien de service qualifié. Ne pas perforer le circuit frigorigène.
- Utilisation d'un liquide frigorigène inflammable. Mettre au rebut d'une manière appropriée en conformité avec la législation fédérale ou locale.
- Utilisation d'un liquide frigorigène inflammable. Suivre attentivement les instructions de manipulation. Risque d'incendie ou d'explosion dû à la perforation du circuit frigorigène.
- Déconnecter la source de courant électrique avant l'entretien.
- Replacer pièces et panneaux avant de faire la mise en marche.
- Ne pas réparer ni remplacer une pièce quelconque de l'appareil sans recommandation spécifique du manuel. Toutes les autres tâches d'entretien doivent être effectuées par un technicien qualifié.
- Brancher sur une prise de courant à 3 alvéoles, reliée à la terre.
- Ne pas enlever la prise de liaison à la terre.
- Ne pas utiliser d'adaptateur.
- Ne pas utiliser de rallonge.
- Le centre de boissons ne doit pas être encastré ni installé dans un placard fermé. Il est conçu uniquement pour être utilisé d'une manière autoportante.
- Ne pas entreposer d'aliments dans le centre de boissons. La température intérieure n'est peut-être pas suffisamment fraîche pour empêcher les aliments de s'abîmer, ou la température peut causer la prolifération de bactéries.
- Utiliser un produit de nettoyage ininflammable.

IMPORTANTES INSTRUCTIONS DE SÉCURITÉ

- Garder les matières et les vapeurs inflammables, telles que l'essence, loin le centre de boissons.
- Les bords de la caisse et les zones comportant un code d'identification ou des découpes peuvent être tranchants. Garder les mains, les doigts ou autres appendices éloignés de ces zones.
- Si le centre de boissons n'est pas utilisée, ôter la porte. Cela réduira la possibilité de danger pour les enfants.
- Déplacer et installer le centre de boissons à l'aide d'au moins 2 personnes.
- Ôter les portes ou le(s) tiroir(s) de votre ancien appareil réfrigéré. Laisser les tablettes en place de sorte que les enfants ne puissent pas y pénétrer facilement.
- Une surveillance attentive s'impose lorsque cet appareil ménager est utilisé par ou à proximité d'enfants. Ne pas laisser d'enfants jouer avec l'appareil, ni jouer dessus ou à l'intérieur.
- Ne pas s'asseoir ni se tenir debout sur le dessus de l'appareil.

LIRE ET CONSERVER CES INSTRUCTIONS

MISE AU REBUT DE VOTRE VIEIL APPAREIL RÉFRIGÉRÉ

AVERTISSEMENT

Risque de suffoquer

Ôter la porte ou le(s) tiroir(s) de votre vieil appareil réfrigéré.

Le non-respect de cette instruction peut causer un décès ou des lésions cérébrales.

IMPORTANT : Le problème des enfants pouvant se retrouver coincés et suffoquer n'est pas un problème du passé. Un appareil réfrigéré jeté ou abandonné est encore dangereux, même s'il est laissé abandonné pendant "quelques jours seulement". Si vous vous débarrassez de votre vieil appareil réfrigéré, veuillez suivre les instructions suivantes pour aider à éviter les accidents.

Avant de jeter votre vieil appareil réfrigéré :

- Ôter les portes.
- Laisser les tablettes en place de sorte que les enfants ne puissent pas y pénétrer facilement.

Informations importantes à propos de la mise au rebut de réfrigérants :

Mettre l'appareil réfrigéré au rebut en conformité avec la législation fédérale ou locale. Les réfrigérants doivent être évacués par un technicien en réfrigération agréé et certifié EPA en conformité avec les procédures établies.

PIÈCES ET CARACTÉRISTIQUES

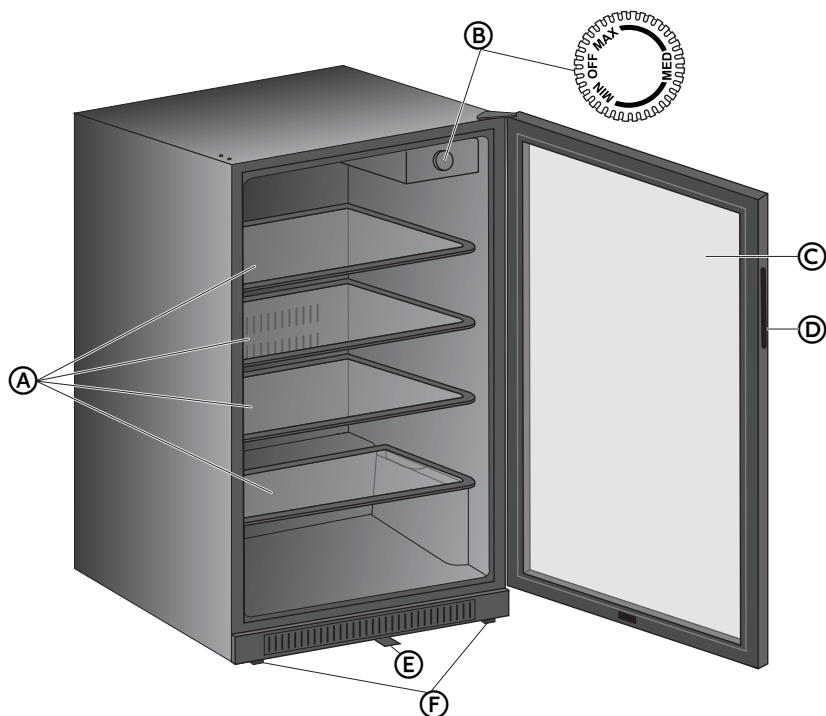

- (A)** Tablettes en verre pleine largeur (4)
- (B)** Commande de température
- (C)** Porte en verre transparente
- (D)** Poignée de porte encastrée
- (E)** Verrouillage avec clé (sur certains modèles)
- (F)** Pieds de nivellement (2)

EXIGENCES D'INSTALLATION

EXIGENCES D'EMPLACEMENT

! AVERTISSEMENT



Risque d'explosion

Garder les matériaux et les vapeurs inflammables, telles que l'essence, loin de l'appareil.

Le non-respect de cette instruction peut causer un décès, une explosion ou un incendie.

Pour vous assurer que le réfrigérateur pour boissons fonctionne à son efficacité optimale, il doit être installé dans un endroit avec une circulation d'air et des raccordements électriques appropriés.

- Ne pas installer le centre de boissons dans un endroit incorrectement isolé ou chauffé (p. ex. garage, etc). Le centre de boissons n'a pas été conçue pour fonctionner à des températures inférieures à 55 °F (13 °C).

REMARQUE : Lorsque la température ambiante est inférieure à la température réglée par la commande, le réfrigérateur pour boissons ne fonctionnera pas tant que la température ambiante ne sera pas supérieure à la température réglée.

- Choisir un emplacement approprié pour le centre de boissons, sur une surface dure et homogène, à l'abri de la lumière directe du soleil ou d'une source de chaleur (p. ex. radiateurs, plinthes chauffantes, appareils de cuisson, etc.) Toute irrégularité du plancher doit être corrigée au moyen des pieds de nivellement situés sur les coins inférieurs avant et arrière le centre de boissons.

DISTANCES DE DÉGAGEMENT RECOMMANDÉES

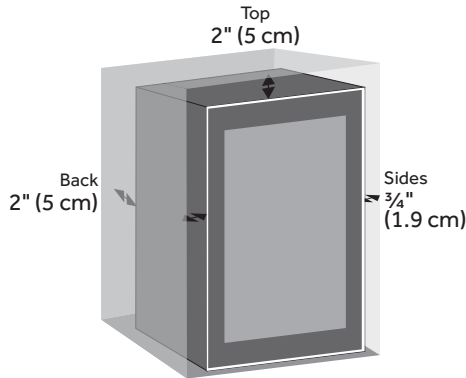

EXIGENCES ÉLECTRIQUES

⚠ AVERTISSEMENT



Risque de choc électrique

Brancher sur une prise à 3 alvéoles reliée à la terre.

Ne pas enlever la broche de liaison à la terre du cordon d'alimentation.

Ne pas utiliser un adaptateur.

Ne pas utiliser un câble de rallonge.

Le non-respect de cette instruction pourrait causer un décès, un incendie ou un choc électrique.

Avant de déplacer le centre de boissons à son emplacement final, il est important de vous assurer d'avoir le raccordement électrique approprié.

Méthode recommandée de liaison à la terre

Elle doit être alimentée par un circuit de 115 volts (CA seulement) relié à la terre et protégé par un fusible de capacité 15 A. Il est recommandé d'utiliser un circuit distinct pour alimenter uniquement votre centre de boissons.

Utiliser une prise de courant dont l'alimentation ne peut pas être interrompue par un interrupteur.

Ne pas utiliser de câble de rallonge.

INSTRUCTIONS D'INSTALLATION

DÉBALLAGE LE CENTRE DE BOISSONS

⚠ AVERTISSEMENT



Incendie ou Risque d'explosion

Ne pas perforer le circuit frigorigène.

Suivre attentivement les instructions de manipulation.

Utilisation d'un liquide frigorigène inflammable.

Le non-respect de cette instruction peut causer un décès, une explosion ou un incendie.

⚠ AVERTISSEMENT

Risque du poids excessif

Utiliser au moins deux personnes pour déplacer et installer le centre de boissons.

Le non-respect de cette instruction peut causer une blessure au dos ou d'autre blessure.

⚠ AVERTISSEMENT



Risque de coupure

Les bords de la caisse et les zones comportant un code d'identification ou des découpes peuvent être tranchants. Garder les mains, les doigts ou autres appendices éloignés de ces zones.

Le non-respect de cette instruction peut causer des coupures.

IMPORTANT :

- Manipuler le réfrigérateur avec précautions lorsqu'il est déplacé soit pour éviter d'endommager le circuit frigorigène, soit pour diminuer le risque de fuites.
- Lors du déballage, laisser le réfrigérateur en position verticale. S'il est nécessaire d'incliner le réfrigérateur à plus de 45 degrés, attendre 2 heures avant de brancher le réfrigérateur pour boissons.

REMARQUE : Cette attente permet au réfrigérant de se remettre en place, afin d'éviter tout dommage du compresseur et du circuit étanche.

1. Utiliser au moins deux personnes pour déplacer et installer le centre de boissons.
2. Enlever tous les matériaux d'emballage. Cela comprend la base en polystyrène et tous les adhésifs qui maintiennent en place les accessoires pour le centre de boissons, à la fois à l'intérieur et à l'extérieur.
3. Inspecter le centre de boissons et retirer tout film protecteur, ruban adhésif ou étiquettes adhésives restés sur l'appareil avant de l'utiliser.
4. Éliminer/recycler tous les matériaux d'emballage.

NETTOYAGE AVANT UTILISATION

Après avoir enlevé tous les matériaux d'emballage, nettoyer l'intérieur du réfrigérateur avant de l'utiliser. Voir les instructions de nettoyage dans "Entretien du réfrigérateur".

Informations importantes à propos des tablettes et des couvercles en verre :

Ne pas nettoyer les tablettes ou les couvercles de verre avec de l'eau tiède lorsqu'ils sont froids. Les tablettes et couvercles peuvent se briser s'ils sont exposés à des changements de températures ou impacts soudains, tels qu'une chute. Le verre trempé est conçu pour se briser en de multiples petits morceaux de la taille de gravillons. Ceci est normal. Les tablettes en verre et les couvercles sont lourds. Les retirer à deux mains pour éviter de les faire tomber.

INVERSION DU SENS D'OUVERTURE DE LA PORTE (FACULTATIF)

Les charnières de porte ont été installées à l'usine sur le côté droit de l'appareil. Si l'on souhaite que la porte s'ouvre sur le côté opposé, le sens d'ouverture de la porte peut alors être inversé.

OUTILS NÉCESSAIRES

- Clé hexagonale de 5/16"
- Clé hexagonale de 3 mm
- Couteau à mastiquer

IMPORTANT :

- Avant de commencer, débrancher le réfrigérateur ou déconnecter la source de courant électrique.
- La porte est lourde et fragile, et l'avant de la porte est en verre. Pour éviter de briser le verre de la porte, utiliser les deux mains et agripper uniquement les côtés de la porte pour la retirer.

1. À deux personnes ou plus, coucher délicatement le réfrigérateur pour boissons sur le dos.
2. À l'aide d'une clé hexagonale de $\frac{5}{16}$ " , retirer les trois vis hexagonales fixant la charnière inférieure à la caisse, puis les mettre de côté.

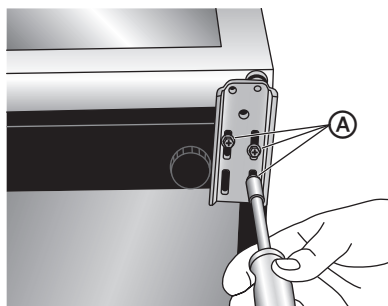

(A) Vis de charnière inférieure

3. Retirer la charnière inférieure et les deux rondelles. Mettre les rondelles de côté.
4. À l'aide d'une clé hexagonale de 3 mm, retirer l'axe de la charnière inférieure, puis réinstaller l'axe de charnière dans le trou juxtaposé au trou duquel il a été retiré. Réinstaller les deux rondelles.

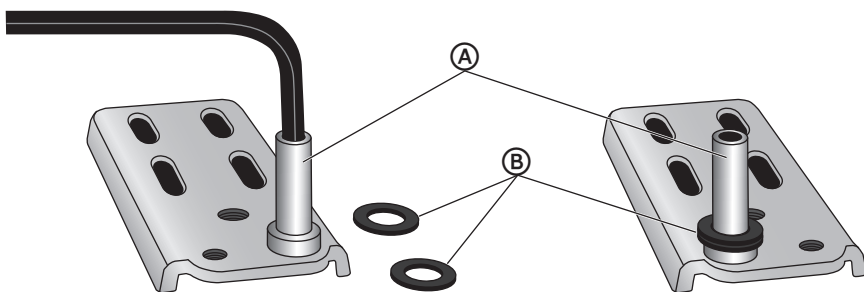

(A) Axe de charnière

(B) Rondelles

5. Retirer la vis située au bas de la caisse, puis la déplacer dans le trou correspondant du côté opposé.

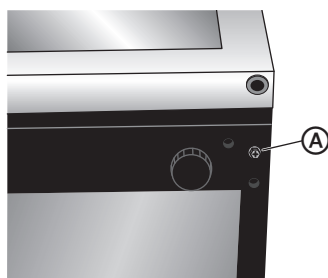
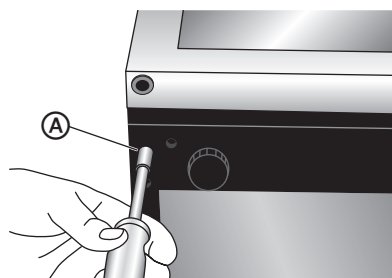

(A) Vis

6. Au moyen des trois vis à tête hexagonale retirées précédemment, réinstaller la charnière inférieure sur le côté opposé de la caisse.

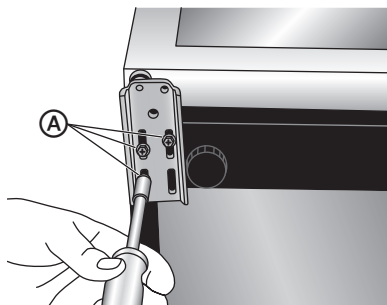

(A) Vis

7. À l'aide d'un couteau à mastiquer, en faisant levier, soulever délicatement le bord arrière du couvre-charnière supérieur pour le retirer.

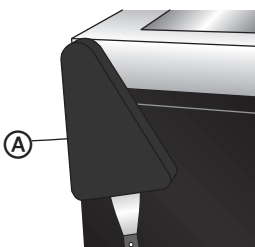

(A) Couvre-
charnière

8. À l'aide d'une clé à tête hexagonale de $\frac{5}{16}$ " , retirer les deux vis fixant la charnière supérieure, puis retirer la charnière.

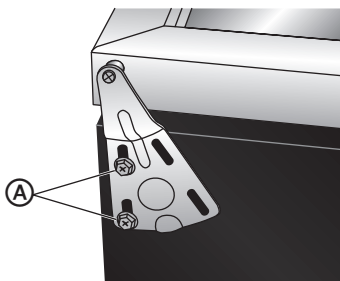

(A) Vis de charnière
supérieure

9. À l'aide du couteau à mastiquer, retirer le cache-orifice de la porte et les deux cache-orifices de la caisse, puis les insérer dans les trous restants, révélés lors du retrait de la charnière supérieure.

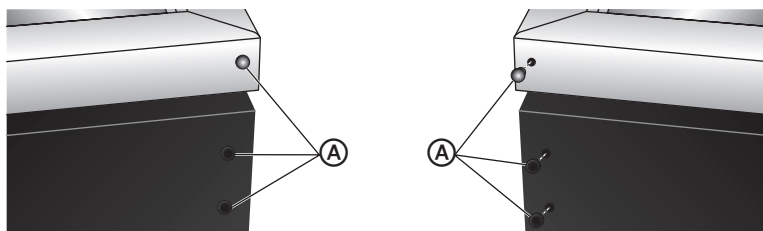

Ⓐ Cache-orifice

10. Réinstaller la charnière supérieure sur le côté opposé.

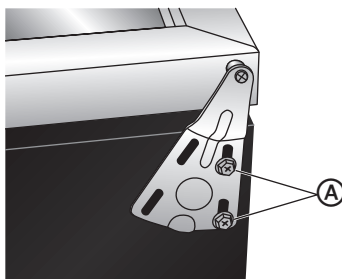

Ⓐ Vis de charnière supérieure

11. Réinstaller le couvre-charnière supérieur.
12. Mettre le réfrigérateur pour boissons en position verticale, puis vérifier que la porte est bien alignée avec la caisse.

REMARQUE : Si le sommet de la porte n'est pas aligné avec la caisse, desserrer les vis de la charnière supérieure, ajuster l'alignement de la porte, puis resserrer les vis de la charnière supérieure.

ACHEVER L'INSTALLATION

IMPORTANT : Avant de brancher le réfrigérateur pour boissons, attendre 2 heures afin de laisser le temps au réfrigérant de se remettre en place.

⚠ AVERTISSEMENT



Risque de choc électrique

Brancher sur une prise à 3 alvéoles reliée à la terre.

Ne pas enlever la broche de liaison à la terre du cordon d'alimentation.

Ne pas utiliser un adaptateur.

Ne pas utiliser un câble de rallonge.

Le non-respect de cette instruction pourrait causer un décès, un incendie ou un choc électrique.

1. Brancher sur une prise de courant à 3 alvéoles, reliée à la terre.

RÉGLAGE DE L'APLOMB LE CENTRE DE BOISSONS

Votre centre de boissons est équipé de deux pieds de nivellement situés dans les coins avant et arrière. Après avoir placé le centre de boissons à son emplacement final, régler l'aplomb le centre de boissons.

- Les pieds de nivellement peuvent être réglés en les tournant dans le sens horaire pour relever le centre de boissons ou dans le sens antihoraire pour abaisser le centre de boissons.

REMARQUE : Le centre de boissons se ferme plus facilement lorsque les pieds de nivellement sont déployés.

Relever

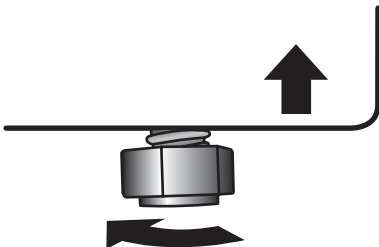

Abaisser

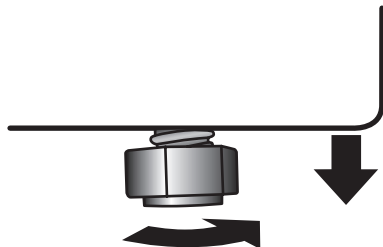

UTILISATION LE CENTRE DE BOISSONS

IMPORTANT :

- Si pour quelque raison que ce soit, le réfrigérateur pour boissons a été incliné, attendre 2 heures avant de le brancher.
- Une fois le réfrigérateur pour boissons branché sur une prise électrique, laisser l'appareil fonctionner pendant une période d'acclimatation d'au moins 30 minutes avant d'effectuer tout réglage.
- Dans des conditions de fonctionnement normales, la température du réfrigérateur pour boissons varie selon un certain nombre de facteurs, dont : ouvertures de la porte, température ambiante, humidité et quantité de boissons réfrigérées.
- Pour un refroidissement adéquat des boissons, ne pas surcharger le réfrigérateur pour boissons.
- La partie inférieure du réfrigérateur pour boissons sera toujours plus froide que la partie supérieure.

COMMANDE DE LA TEMPÉRATURE

Le cadran rotatif de commande de la température comporte trois réglages de niveau de température et un réglage OFF (arrêt). Le réglage MIN est le moins froid et le réglage MAX le plus froid.

IMPORTANT : Le fait de tourner le bouton de contrôle à "OFF" ne débranche pas le centre de boissons de la source d'alimentation électrique.

Régler la commande de la température sur MED (moyen). Laisser l'appareil refroidir pendant 24 heures avant de modifier le réglage de la température.

REMARQUE : Le réfrigérateur pour boissons maintiendra automatiquement le niveau de température réglé.



SYSTÈME DE CLAYETTES

Pour tous vos besoins d'entreposage, trois clayettes en verre sont mises à votre disposition.

Informations importantes à propos des tablettes et des couvercles en verre :

Ne pas nettoyer les tablettes ou les couvercles de verre avec de l'eau tiède lorsqu'ils sont froids. Les tablettes et couvercles peuvent se briser s'ils sont exposés à des changements de températures ou impacts soudains, tels qu'une chute. Le verre trempé est conçu pour se briser en de multiples petits morceaux de la taille de gravillons. Ceci est normal. Les tablettes en verre et les couvercles sont lourds. Les retirer à deux mains pour éviter de les faire tomber.

Pour retirer ou remettre en place une tablette :

- Pour retirer - Incliner l'avant de la tablette vers le haut, puis la faire doucement glisser vers l'avant.
- Pour remettre en place - Aligner la tablette sur les supports et la faire doucement glisser vers l'arrière.

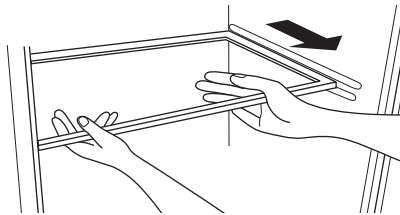

VERROUILLAGE DE SÉCURITÉ ET CLÉ (SUR CERTAINS MODÈLES)

Le réfrigérateur pour boissons comporte un verrou (situé au bas et au centre de la porte).

Pour verrouiller/déverrouiller le réfrigérateur pour boissons :

- Fermer la porte du réfrigérateur pour boissons, insérer la clé, puis la tourner pour verrouiller.

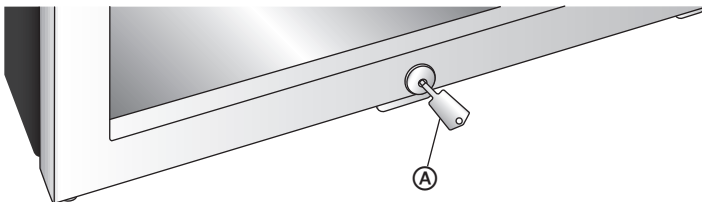

Ⓐ Clé

- Insérer la clé puis la tourner dans le sens inverse pour ouvrir.

NETTOYAGE

⚠ AVERTISSEMENT



Risque d'explosion

Utiliser un produit de nettoyage ininflammable.

Le non-respect de cette instruction peut causer un décès, une explosion ou un incendie.

IMPORTANT : Ne pas utiliser de produits chimiques corrosifs, de produits abrasifs, d'ammoniaque, d'agents de blanchiment, de détergents concentré, de solvants ou de tampons à récurer métalliques. CERTAINS de ces produits chimiques peuvent dissoudre, endommager et/ou décolorer le centre de boissons.

⚠ AVERTISSEMENT



Risque de choc électrique

Déconnecter la source de courant électrique avant le nettoyage.

Le non-respect de cette instruction peut causer un décès ou un choc électrique.

1. Débrancher ou déconnecter la source de courant électrique.
2. Préparer une solution nettoyante de 3 à 4 cuillères de bicarbonate de soude mélangé dans de l'eau tiède. Essuyer le centre de boissons à l'aide d'une éponge ou d'un chiffon doux trempé dans la solution nettoyante.
3. Rincer à l'eau tiède propre et sécher avec un chiffon doux.
4. Brancher l'appareil ou reconnecter la source de courant électrique.
5. Réinitialiser les commandes de température au réglage souhaité.

JOINTS D'ÉTANCHÉITÉ DE LA PORTE

- Nettoyer les joints d'étanchéité de la porte tous les 3 mois avec la solution de bicarbonate de soude et d'eau chaude. Les joints doivent être maintenus propres et souples pour assurer une étanchéité convenable.
- Un peu de vaseline appliquée sur les joints côté charnière maintiendra la souplesse du joint et garantira une bonne étanchéité.

DÉGIVRAGE

! DANGER



Incendie ou Risque d'explosion

Utilisation d'un liquide frigorigène inflammable.

Ne pas dégivrer le centre de boissons au moyen d'un quelconque dispositif mécanique.

Ne pas perforer le circuit frigorigène.

Le non-respect de cette instruction peut causer un décès, une explosion ou un incendie.

Dans des conditions de fonctionnement normales, le réfrigérateur pour boissons est conçu pour se dégivrer automatiquement dans les phases où le système de refroidissement s'arrête.

Dans des conditions de chaleur et d'humidité extrêmes, et/ou dans le cas d'ouvertures de porte prolongées ou fréquentes, on peut constater une accumulation de givre sur la plaque de refroidissement, située sur la paroi arrière intérieure. Ce givre peut disparaître avec un dégivrage manuel.

Pour un dégivrage manuel :

1. Tourner le cadran de commande de la température sur la position OFF (arrêt).
2. Une fois le givre disparu, remettre le cadran rotatif à sa position initiale.

PANNES DE COURANT

En cas de panne de courant due à une tempête ou à d'autres raisons, débranchez le centre boisson à partir de la prise de courant ou coupez le courant au niveau du disjoncteur / fusible boîte. Lorsque le courant a été rétabli, rebrancher le cordon d'alimentation à une prise ou tour électrique sur le pouvoir à la boîte du disjoncteur / fusible.

PRÉCAUTIONS À PRENDRE POUR LES VACANCES OU LE DÉMÉNAGEMENT

⚠ AVERTISSEMENT



Incendie ou Risque d'explosion

Ne pas perforer le circuit frigorigène.

Suivre attentivement les instructions de manipulation.

Utilisation d'un liquide frigorigène inflammable.

Le non-respect de cette instruction peut causer un décès, une explosion ou un incendie.

⚠ AVERTISSEMENT

Risque du poids excessif

Utiliser au moins deux personnes pour déplacer et installer le centre de boissons.

Le non-respect de cette instruction peut causer une blessure au dos ou d'autre blessure.

- Utiliser au moins deux personnes pour déplacer et installer le centre de boissons.
- Pour les vacances ou les périodes prolongées de non utilisation, éteindre le centre de boissons et déconnecter de la source de courant électrique. Retirer le contenu et nettoyer l'intérieur. Voir "Nettoyage". Laisser la porte entrouverte pour permettre à l'air de circuler à l'intérieur et éviter une accumulation d'odeurs.
- En cas de déménagement, toujours déplacer le centre de boissons verticalement.

RÉINSTALLER/RÉUTILISER LE RÉFRIGÉRATEUR POUR BOISSONS

Si le réfrigérateur a été placé en position horizontale ou incliné pendant un moment, attendre 2 heures avant de le brancher pour que le réfrigérant se remette en place.

1. Nettoyer le centre de boissons. Voir "Nettoyage".
2. Placer le centre de boissons à l'emplacement souhaité et régler son aplomb. Voir "Instructions d'installation".

⚠ AVERTISSEMENT



Risque de choc électrique

Brancher sur une prise à 3 alvéoles reliée à la terre.

Ne pas enlever la broche de liaison à la terre du cordon d'alimentation.

Ne pas utiliser un adaptateur.

Ne pas utiliser un câble de rallonge.

Le non-respect de cette instruction pourrait causer un décès, un incendie ou un choc électrique.

3. Brancher à une prise à trois alvéoles reliée à la terre.

DÉPANNAGE

FONCTIONNEMENT

Problème	Cause possible	Solution
Le centre de boissons ne fonctionne pas	Le centre de boissons est débranché.	Brancher le centre de boissons sur une prise à 3 alvéoles reliée à la terre.
	Le fusible est grillé ou un disjoncteur est ouvert.	Remplacer le fusible ou réenclencher le disjoncteur.
	La commande de température du réfrigérateur pour boissons est réglée sur OFF (arrêt).	Allumer le centre de boissons.
Le centre de boissons fonctionne trop fréquemment	La pièce est chaude et/ou humide.	Ceci peut être normal pour maintenir une température constante lorsqu'il fait chaud et humide.
	La porte est souvent ouverte ou a été souvent ouverte.	Limiter les ouvertures de porte. S'assurer que la porte ferme complètement.
	Le joint ne se ferme pas hermétiquement.	Vérifier que le joint assure une étanchéité correcte. Nettoyer le joint au besoin.

Bruit de fonctionnement	Le centre de boissons est équipée de ventilateurs extérieurs pour maintenir la température de rafraîchissement réglée lorsque la température ambiante est élevée ou que le produit est utilisé fréquemment.	Il est normal d'entendre parfois le son de la circulation de l'air.
Clics	La commande de température fonctionnant par intermittence.	Ceci est normal.
Gargouillements ou légères vibrations	Réfrigérant circulant dans les serpentins.	Ceci est normal.
La porte le centre de boissons ne ferme pas correctement	Le centre de boissons n'est pas d'aplomb.	Régler l'aplomb le centre de boissons.
	Un article empêche la fermeture de la porte.	Retirer l'article et bien fermer la porte.

TEMPÉRATURE ET HUMIDITÉ

Problème	Cause possible	Solution
Le vin est trop tiède	Il est possible que la porte ait été ouverte trop souvent ou laissée ouverte trop longtemps.	Limiter les ouvertures de porte.
	Du vin a été ajouté récemment.	Attendre que le vin ajouté récemment atteigne la température désirée.
	Le joint de la porte ne se ferme pas hermétiquement.	Nettoyer le joint de la porte.
	La commande de température n'a pas été réglée à la température adéquate.	Régler la commande à un réglage plus froid.
Le vin est trop froid	La commande de température a été réglée trop bas.	Augmenter la température de la section au prochain palier; attendre 24 heures que la température s'ajuste.

Accumulation d'humidité sur l'intérieur ou l'extérieur le centre de boissons	Forte présence d'humidité.	Ceci est normal. Sécher la surface et régler la température à un réglage légèrement plus froid.
	Porte ouverte souvent ou laissée ouverte.	Limiter les ouvertures de porte. S'assurer qu'aucun article ne bloque la fermeture complète de la porte.
	Le joint de la porte ne se ferme pas hermétiquement.	Nettoyer le joint de la porte.

POUR OBTENIR DE L'AIDE SUPPLÉMENTAIRE, VISITER HAIERAMERICA.COM OU CONTACTER LA LIGNE D'ASSISTANCE À LA CLIENTÈLE AU 1-877-337-3639.

GARANTIE LIMITÉE

SERVICE À DOMICILE

GARANTIE COMPLÈTE D'UN AN

12 mois sur les pièces et la main d'œuvre
5 ans sur le système scellé

Pendant 12 mois à compter de la date d'achat d'origine, Haier réparera ou remplacera gratuitement n'importe quelle pièce (main-d'œuvre comprise) comportant un défaut de matériau ou de fabrication.

Haier peut choisir à sa seule discrétion de remplacer ou réparer des pièces, des sous-systèmes ou le produit tout entier.

Le produit doit être accessible, dégagé et installé correctement pour bénéficier du service de réparation sous garantie.

GARANTIE LIMITÉE

REMARQUE : Cette garantie prend effet à la date à laquelle l'article a été acheté et le reçu de l'achat d'origine doit être présenté au représentant de dépannage autorisé avant qu'une quelconque réparation sous garantie ne soit effectuée.

Exceptions : Garantie à usage commercial

90 jours sur la main-d'œuvre à compter de la date d'achat d'origine

90 jours sur les pièces à compter de la date d'achat d'origine

Aucune autre garantie ne s'applique.

SERVICE AU TITRE DE LA GARANTIE

Contactez le centre de dépannage autorisé le plus proche. Tout dépannage doit être effectué par un centre de dépannage autorisé Haier. Pour le nom et le numéro de téléphone du centre de dépannage autorisé le plus proche de votre domicile, composer le 1-877-337-3639.

Avant d'appeler le centre, veuillez garder à disposition les renseignements suivants :

Numéros de plaque signalétique de l'appareil. Le nom et l'adresse du revendeur auprès duquel vous avez acheté l'appareil, ainsi que la date d'achat.

Une description claire du problème rencontré.

Une preuve d'achat (reçu de vente).

Cette garantie est valable pour le service des appareils domestiques aux États-Unis contigus et au Canada et lorsque le service est disponible, en Alaska, à Hawaï et Porto Rico.

Cette garantie ne couvre pas :

Le remplacement ou la réparation des fusibles, disjoncteurs, du câblage ou du circuit de plomberie du domicile.

Un produit dont le numéro de série d'origine a été enlevé ou modifié.

Tous frais de dépannage non identifiés comme étant normaux tel un dépannage dans une zone ou une tranche horaire normale.

Les dommages liés à l'expédition.

Les dommages liés à une installation ou un entretien inadapté.

Les dommages causés par l'un des éléments suivants : Mauvaise utilisation, utilisation abusive, accident, incendie ou catastrophe naturelle.

Les dommages résultant d'un dépannage fourni par une entité autre qu'un revendeur ou centre de dépannage autorisé Haier.

Les dommages causés par un courant, une tension ou une alimentation électrique incorrects.

Les dommages résultant d'une quelconque modification ou altération du produit ou d'un ajustement non autorisé par Haier.

Un ajustement des commandes utilisées par le consommateur tel qu'identifié dans le manuel de l'utilisateur.

Les tuyaux, boutons, plateaux à charpie et tout accessoire ou pièce jetable.

Les frais de main-d'œuvre, transport pour dépannage et d'expédition pour le retrait et le remplacement de pièces défectueuses au-delà de la période de 12 mois.

Les dommages liés à une utilisation autre qu'une utilisation domestique normale.

Tout frais de transport et d'expédition.

CETTE GARANTIE LIMITÉE REMPLACE TOUTE AUTRE GARANTIE EXPRESSE OU IMPLICITE, Y COMPRIS, MAIS PAS SEULEMENT, LES GARANTIES IMPLICITES, Y COMPRIS LES GARANTIES DE QUALITÉ MARCHANDE OU D'APTITUDE À UN USAGE PARTICULIER

Le recours offert dans cette garantie est exclusif et se substitue à toute autre garantie.

Cette garantie ne couvre pas les dommages fortuits ou indirects; aussi les limitations décrites ci-dessus peuvent ne pas s'appliquer à votre cas. Certains États ne permettent pas de limitation sur la durée d'une garantie implicite, aussi les limitations décrites ci-dessus peuvent ne pas s'appliquer à votre cas.

Cette garantie vous confère des droits juridiques spécifiques. Vous pouvez également jouir d'autres droits qui peuvent varier d'un État à l'autre.

Haier America
Wayne, NJ 07470

ÍNDICE

SEGURIDAD DEL CENTRO DE LA BEBIDA.....	44
PIEZAS Y CARACTERÍSTICAS	47
REQUISITOS DE INSTALACIÓN	48
Requisitos de ubicación.....	48
Requisitos eléctricos	49
INSTRUCCIONES DE INSTALACIÓN	50
Desempaque el centro de la bebida.....	50
Cambio del sentido de abertura de la puerta (opcional)	51
Complete la instalación	55
Nivelación del centro de la bebida	55
USO DEL CENTRO DE LA BEBIDA.....	56
Control de temperatura	56
CUIDADO DEL CENTRO DE LA BEBIDA	58
Limpieza	58
Descongelación	59
Cortes de energía	59
Cuidado durante las vacaciones y mudanzas.....	60
Para volver a instalar o usar nuevamente el refrigerador para bebidas	60
SOLUCIÓN DE PROBLEMAS.....	61
Funcionamiento.....	61
Temperatura y humedad	62
GARANTÍA LIMITADA.....	63

INFORMACIÓN A TENER EN CUENTA

Le agradecemos la compra de este producto de marca Haier. Este manual para el usuario le ayudará a obtener el mejor funcionamiento de su nueva centro de la bebida.

Para referencia futura, anote el número de modelo y de serie, que están situados en el marco interior del centro de la bebida, y la fecha de compra.

Engrape la prueba de compra de este manual para asistirle cuando necesite obtener servicio bajo la garantía.

Número de modelo

Número de serie

Fecha de compra

SEGURIDAD DEL CENTRO DE LA BEBIDA

Su seguridad y la seguridad de los demás es muy importante.

Hemos incluido muchos mensajes importantes de seguridad en este manual y en su electrodoméstico. Lea y obedezca siempre todos los mensajes de seguridad.



Este es el símbolo de advertencia de seguridad.

Este símbolo le llama la atención sobre peligros potenciales que pueden ocasionar la muerte o una lesión a usted y a los demás. Todos los mensajes de seguridad irán a continuación del símbolo de advertencia de seguridad y de la palabra "PELIGRO", "ADVERTENCIA" o "PRECAUCIÓN".

Estas palabras significan:

! PELIGRO

Se trata de una situación de peligro inminente. Si no sigue las instrucciones de inmediato, usted puede morir o sufrir una lesión grave.

! ADVERTENCIA

Se trata de una situación posiblemente peligrosa que, de no evitarse, podría causar la muerte o una lesión grave.

! PRECAUCIÓN

Se trata de una situación posiblemente peligrosa que, de no evitarse, podría causar lesiones moderadas o leves.

Todos los mensajes de seguridad le dirán el peligro potencial, le dirán cómo reducir las posibilidades de sufrir una lesión y lo que puede suceder si no se siguen las instrucciones.

INSTRUCCIONES IMPORTANTES DE SEGURIDAD

ADVERTENCIA : Para reducir el riesgo de incendio, choque eléctrico, lesiones a personas o daños al utilizar el centro de la bebida, siga las precauciones básicas, incluidas las siguientes:

- Lea todas las instrucciones antes de usar este electrodoméstico.
- Use este aparato solamente para el propósito que fue diseñado, como se describe en este manual para el usuario.
- Este centro de la bebida debe instalarse correctamente de acuerdo con las instrucciones de instalación antes de que se use. Vea las instrucciones de conexión a tierra en la sección de instalación.
- Desconecte el suministro de energía antes de darle servicio técnico.
- Vuelva a colocar todas las piezas y paneles antes de ponerlo en funcionamiento.
- El refrigerante usado es inflamable. No use dispositivos mecánicos para descongelar el centro de la bebida. No perforo el tubo refrigerante.
- El refrigerante usado es inflamable. Únicamente, personal de servicio capacitado deberá realizar las reparaciones necesarias. No perforo el tubo refrigerante.
- El refrigerante usado es inflamable. Deshágase del aparato de acuerdo con las normativas federales o locales.
- El refrigerante usado es inflamable. Siga con cuidado las instrucciones de manipulación. Existe riesgo de incendio o explosión por una perforación del tubo refrigerante.
- No repare ni reemplace ninguna pieza del aparato, salvo que se recomiende específicamente en el manual. Cualquier otro servicio técnico, se debe dejar en manos de un técnico calificado.
- Conecte el aparato a un tomacorriente de 3 terminales con conexión a tierra.
- No quite el terminal de conexión a tierra
- No use un adaptador.
- No use un cable eléctrico de extensión.
- Este centro de la bebida no debe ser empotrado ni integrado a un armario cerrado. Se diseñó únicamente para instalarse de forma independiente.
- No almacene alimentos en el centro de la bebida. La temperatura interior puede no ser lo suficientemente fría para evitar el deterioro o la temperatura puede causar el desarrollo de bacterias.
- Use un limpiador no inflamable.

INSTRUCCIONES IMPORTANTES DE SEGURIDAD

- Mantenga los materiales y vapores inflamables, tales como gasolina, alejados del centro de la bebida.
- Los bordes del armario a lo largo de las áreas de estampado/recortes podrían tener filo. Evite colocar las manos, los dedos u otras partes del cuerpo cerca de estas áreas.
- Si no está utilizando el centro de la bebida, quite la puerta. De esta manera, reducirá la posibilidad de peligro para los niños.
- Mueva o instale el centro de la bebida con la ayuda de dos o más personas.
- Quite las puertas o el(los) cajón (cajones) de su refrigerador viejo. Deje los estantes en su lugar así los niños no pueden meterse adentro con facilidad.
- Es necesario supervisar cuidadosamente a los niños si estos usan el electrodoméstico o cuando este se use cerca de ellos. No permita que los niños jueguen con el aparato o sobre este ni en su interior.
- No se sienta ni se pare en la parte superior del electrodoméstico.

LEA Y GUARDE ESTAS INSTRUCCIONES

CÓMO DESHACERSE ADECUADAMENTE DE SU APARATO REFRIGERADOR VIEJO

ADVERTENCIA

Peligro de asfixia

Quite la puerta o el(los) cajón(cajones) de su aparato refrigerador viejo.

No seguir esta instrucción puede ocasionar la muerte o daño al cerebro.

IMPORTANTE: El atrapamiento y asfixia de niños no es un problema del pasado. Un aparato refrigerador desechado y abandonado es un peligro, aun si va a quedar ahí "por unos pocos días". Si usted está por deshacerse de su aparato refrigerador viejo, siga las instrucciones a continuación para evitar accidentes.

Antes de descartar su aparato refrigerador viejo:

- Quite la puerta.
- Deje los estantes en su lugar así los niños no pueden meterse adentro con facilidad.

Información importante para saber acerca del desecho de refrigerantes:

Deshágase del aparato refrigerador siguiendo los reglamentos federales y locales. Los refrigerantes deberán ser evacuados por un técnico certificado en refrigeración por EPA (Agencia de protección del medioambiente) según los procedimientos establecidos.

PIEZAS Y CARACTERÍSTICAS

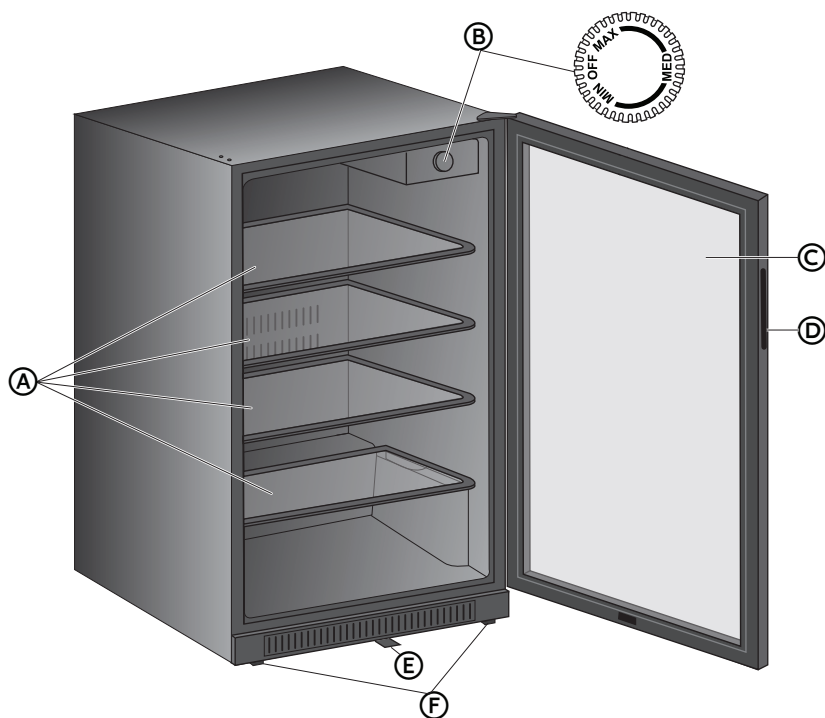

- A** Estantes de vidrio de ancho completo (4)
- B** Control de temperatura
- C** Puerta de vidrio transparente

- D** Manija de la puerta empotrada
- E** Cierre con llave (en algunos modelos)
- F** Patas niveladoras (2)

REQUISITOS DE INSTALACIÓN

REQUISITOS DE UBICACIÓN

⚠ ADVERTENCIA



Peligro de Explosión o Incendio

Mantenga los materiales y vapores inflamables, tales como gasolina, alejados del aparato.

No seguir esta instrucción puede ocasionar la muerte, explosión, o incendio.

Para garantizar que el refrigerador para bebidas funciona con eficiencia óptima, deberá instalarlo en una ubicación con circulación de aire y conexiones eléctricas adecuadas.

- No instale el centro de la bebida en cualquier lugar que no esté correctamente aislado o climatizado, por ej. garaje, etc. El centro de la bebida no fue diseñada para funcionar en ajustes de temperatura por debajo de 55 °F (13 °C).

NOTA: Cuando la temperatura ambiente está por debajo de la temperatura fijada con el control, el refrigerador para bebidas no funcionará hasta que la temperatura ambiente sea mayor que la temperatura fijada.

- Seleccione una ubicación adecuada para el centro de la bebida en una superficie sólida y nivelada alejada de la luz solar directa o una fuente de calor, por ej. radiadores, zócalos radiantes, aparatos de cocción, etc. Cualquier desnivel en el piso debe corregirse con las patas niveladoras ubicadas en las esquinas inferiores delanteras y traseras del centro de la bebida.

ESPACIOS LIBRES RECOMENDADOS

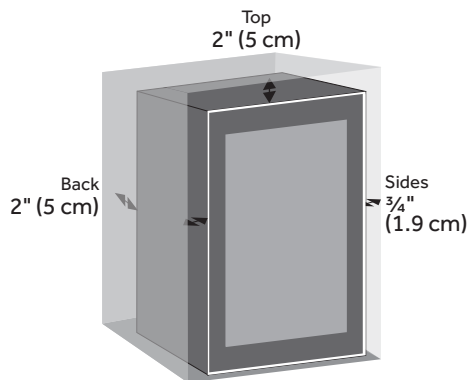

REQUISITOS ELÉCTRICOS

⚠ ADVERTENCIA



Peligro de Choque Eléctrico

Conecte a un contacto de pared de conexión a tierra de 3 terminales.

No quite el terminal de conexión a tierra del cable de alimentación.

No use un adaptador.

No use un cable eléctrico de extensión.

No seguir estas instrucciones puede ocasionar la muerte, incendio o choque eléctrico.

Antes de mover el centro de la bebida a su ubicación final, es importante asegurarse de que tiene la conexión eléctrica adecuada.

Método de conexión a tierra recomendado

Se requiere una fuente de energía eléctrica de 115 Voltios, CA solamente y con fusibles de 15 amperios, debidamente conectada a tierra. Se recomienda que use un circuito separado únicamente para el centro de la bebida.

Use un tomacorriente que no se pueda apagar con un interruptor.

No use un cable eléctrico de extensión.

INSTRUCCIONES DE INSTALACIÓN

DESEMPAQUE EL CENTRO DE LA BEBIDA

! ADVERTENCIA



Peligro de Explosión o Incendio

No perforo el tubo refrigerante.

Siga con cuidado las instrucciones de manipulación.

El refrigerante usado es inflamable.

No seguir esta instrucción puede ocasionar la muerte, explosión, o incendio.

! ADVERTENCIA

Peligro de Peso Excesivo

Con la ayuda de dos o más personas, mueva e instale el centro de la bebida.

No seguir esta instrucción puede ocasionar una lesión en la espalda u otro tipo de lesiones.

! ADVERTENCIA



Peligro de Cortaduras

Los bordes del armario a lo largo de las áreas de estampado/recortes podrían tener filo. Evite colocar las manos, los dedos u otras partes del cuerpo cerca de estas áreas.

No seguir esta instrucción puede ocasionar cortaduras.

IMPORTANTE:

- Tenga cuidado al mover el refrigerador para evitar dañar el tubo refrigerante o aumentar el riesgo de fuga.
- Mientras desempaca el refrigerador, manténgalo en posición vertical. Si resulta necesario inclinar el refrigerador a un ángulo superior a 45°, espere 2 horas antes de enchufar el refrigerador para bebidas en el tomacorriente.

NOTA: El tiempo de espera permite que el refrigerante se asiente lo cual evita posibles daños al compresor y al sistema sellado.

1. Con la ayuda de dos o más personas, mueva e instale el centro de la bebida.
2. Quite todo el material de empaque. Esto incluye la base de espuma y toda la cinta adhesiva que mantiene sujetos los accesorios del centro de la bebida adentro y afuera.
3. Inspeccione y quite los restos de materiales de envío, cinta adhesiva o material impreso antes de encender el centro de la bebida.
4. Deshágase de todos los materiales de empaque o recíclelos.

LIMPIEZA ANTES DEL USO

Una vez que usted haya quitado todos los materiales de empaque, limpie el interior del refrigerador antes de usarlo. Vea las instrucciones de limpieza en "Cuidado del refrigerador".

Información importante acerca de los estantes y tapas de vidrio:

No limpie los estantes y tapas de vidrio con agua caliente mientras estén fríos. Los estantes y tapas pueden romperse si se exponen a cambios bruscos de temperatura o a impactos como golpes bruscos. El vidrio templado se ha diseñado para hacerse añicos. Esto es normal. Los estantes y tapas de vidrio son muy pesados. Use ambas manos al quitarlos para evitar que se caigan.

CAMBIO DEL SENTIDO DE ABERTURA DE LA PUERTA (OPCIONAL)

Las bisagras de la puerta vienen instaladas de fábrica a la derecha. Si desea que la puerta se abra en sentido opuesto, puede invertir el sentido de apertura.

HERRAMIENTAS NECESARIAS

- Llave de cabeza hexagonal de $\frac{5}{16}$ "
- Cuchillo para masilla
- Llave hexagonal de 3 mm

IMPORTANTE:

- Antes de comenzar, desenchufe el refrigerador o desconecte el suministro de energía.
 - La puerta es pesada y frágil y el frente de la puerta es de vidrio. Para evitar la rotura del vidrio de la puerta, utilice ambas manos y tómelala solo por los laterales para quitarla.
1. Con la ayuda de dos o más personas, apoye con suavidad el refrigerador para bebidas sobre su lado posterior.

2. Con una llave de cabeza hexagonal de $\frac{5}{16}$ " (7,9 mm), quite los tres tornillos hexagonales que sujetan la bisagra inferior al gabinete, y déjelos a un lado.

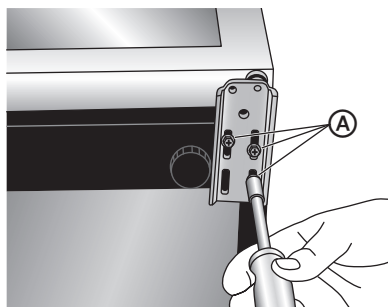

(A) Tornillos de la bisagra inferior

3. Quite la bisagra inferior y las dos arandelas. Deje las arandelas a un lado.
4. Con la llave hexagonal de 3 mm quite el pasador de la bisagra inferior, y colóquelo nuevamente en el orificio que está al lado del orificio de donde lo quitó. Vuelva a colocar las dos arandelas.

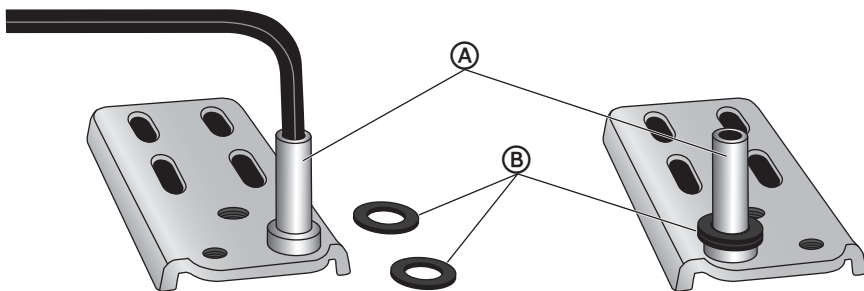

(A) Pasador de bisagra

(B) Arandelas

5. Quite el tornillo de la base del gabinete y colóquelo en el orificio correspondiente del lado opuesto.

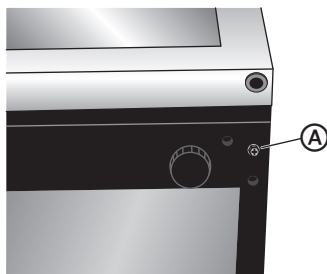
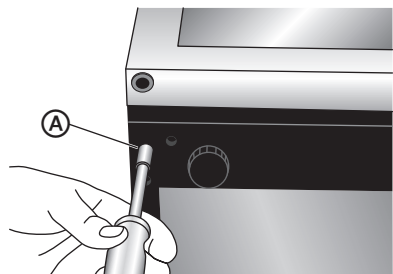

(A) Tornillo

6. Con los tres tornillos de cabeza hexagonal que quitó anteriormente, vuelva a colocar la bisagra inferior en el lado opuesto.

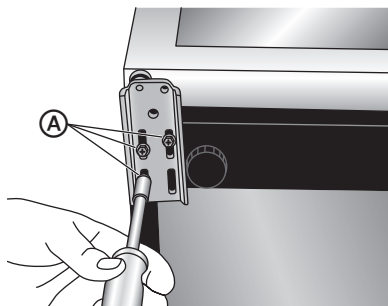

(A) Tornillos

7. Con el cuchillo para masilla, haga palanca suavemente para levantar el borde posterior de la cubierta de la bisagra superior y quitarlo.

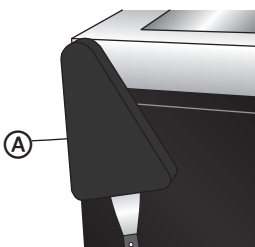

(A) Cubierta de la bisagra

8. Con la llave de cabeza hexagonal de $\frac{5}{16}$ " (7,9 mm), quite los dos tornillos que sujetan la bisagra superior y retire la bisagra.

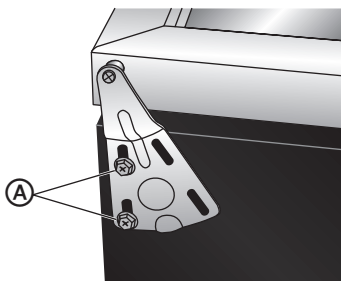

(A) Tornillos de la bisagra superior

9. Con el cuchillo para masilla quite el tapón del orificio de la puerta y los dos tapones de los orificios del gabinete y luego vuelva a colocarlos en los orificios que quedaron visibles al quitar la bisagra superior.

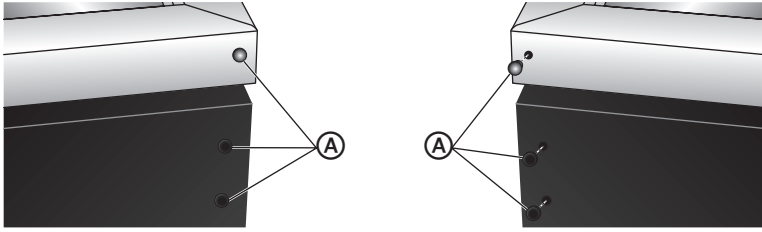

(A) Tapón del orificio

10. Vuelva a instalar la bisagra superior en el lado opuesto.

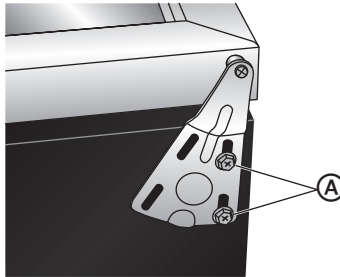

(A) Tornillos de la bisagra superior

11. Vuelva a colocar la cubierta de la bisagra superior.

12. Ponga el refrigerador para bebidas en posición vertical, y verifique que la puerta esté alineada con el gabinete.

NOTA: Si la parte superior de la puerta no está alineada con el gabinete, afloje los tornillos de la bisagra superior, acomode la puerta y vuelva a ajustar los tornillos de la bisagra superior.

COMPLETE LA INSTALACIÓN

IMPORTANTE: Antes de enchufar el refrigerador para bebidas en el tomacorriente, espere 2 horas para que el refrigerante se asiente.

⚠ ADVERTENCIA



Peligro de Choque Eléctrico

Conecte a un contacto de pared de conexión a tierra de 3 terminales.

No quite el terminal de conexión a tierra del cable de alimentación.

No use un adaptador.

No use un cable eléctrico de extensión.

No seguir estas instrucciones puede ocasionar la muerte, incendio o choque eléctrico.

1. Conecte a un contacto de pared de conexión a tierra de 3 terminales.

NIVELACIÓN DEL CENTRO DE LA BEBIDA

Su centro de la bebida tiene dos patas niveladoras ubicadas en las esquinas inferiores delanteras. Después de colocar el centro de la bebida en su ubicación final, nivélela.

- Las patas niveladoras se pueden ajustar girándolas en el sentido de las agujas del reloj para levantar el centro de la bebida o girándolas en sentido contrario a las agujas del reloj para bajarla.

NOTA: La puerta del centro de la bebida se cerrará más fácil cuando las patas niveladoras están extendidas.

Levantar

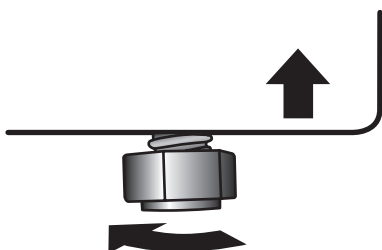

Bajar

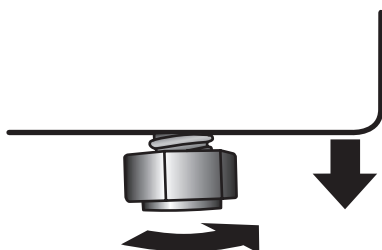

USO DEL CENTRO DE LA BEBIDA

IMPORTANTE:

- Si el refrigerador para bebidas se ha inclinado por algún motivo, espere 2 horas antes de enchufarlo.
- Una vez que haya conectado el refrigerador para bebidas a un tomacorriente, deje que la unidad funcione durante al menos 30 minutos para aclimatarse antes de realizar ajustes.
- En condiciones normales de funcionamiento, la temperatura del refrigerador para bebidas fluctuará dependiendo de ciertos factores, entre ellos: la cantidad de veces que se abra la puerta, la temperatura ambiente, la humedad, y la cantidad de bebidas almacenadas.
- Para enfriar las bebidas de forma adecuada, no sobrecargue el refrigerador para bebidas.
- La temperatura siempre será fría en la parte superior del refrigerador para bebidas y más fría en la parte inferior de este.

CONTROL DE TEMPERATURA

El cuadrante del control de temperatura tiene tres ajustes de temperatura y la opción OFF (Apagado). El ajuste MIN (Mínimo) es el menos frío y el ajuste MAX (Máximo) es el más frío.

IMPORTANTE: Al girar el cuadrante de control hacia OFF (Apagado), el refrigerador no se desconecta del suministro de energía.

Ajuste el control de temperatura a MED (Medio). Espere 24 horas a que se enfríe antes de cambiar el ajuste de la temperatura de nuevo.

NOTA: El refrigerador para bebidas mantendrá automáticamente el nivel de temperatura que usted elija.



ESTANTES

Hay tres estantes de vidrio para adaptarse a sus necesidades de almacenamiento.

Información importante acerca de los estantes y tapas de vidrio:

No limpie los estantes y tapas de vidrio con agua caliente mientras estén fríos. Los estantes y tapas pueden romperse si se exponen a cambios bruscos de temperatura o a impactos como golpes bruscos. El vidrio templado se ha diseñado para hacerse añicos. Esto es normal. Los estantes y tapas de vidrio son muy pesados. Use ambas manos al quitarlos para evitar que se caigan.

Para quitar o volver a colocar un estante:

- Para quitar un estante - incline el frente del estante hacia arriba y, luego deslícelo hacia adelante.
- Para volverlo a colocar - alinee el estante con los soportes y deslícelo ligeramente hacia la parte posterior.

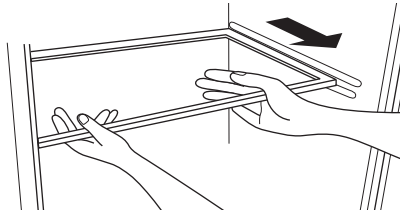

LLAVE Y CERRADURA DE SEGURIDAD (EN ALGUNOS MODELOS)

El refrigerador para bebidas tiene un bloqueo (ubicado en la parte inferior del centro de la puerta).

Para bloquear/desbloquear el refrigerador para bebidas:

- Cierre la puerta del refrigerador para bebidas, inserte la llave y gire para cerrar.

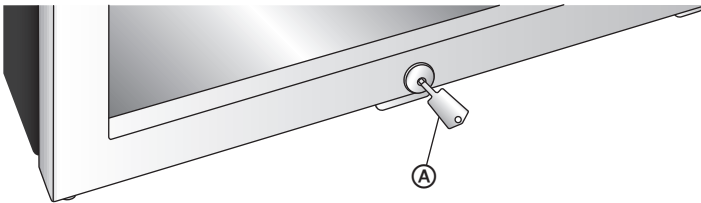

(A) Llave

- Inserte la llave y gire en la dirección contraria para abrir.

LIMPIEZA

! ADVERTENCIA



Peligro de Explosión

Use un limpiador no inflamable.

No seguir esta instrucción puede ocasionar la muerte, explosión o incendio.

IMPORTANTE: No utilice productos químicos fuertes, abrasivos, amoníaco, blanqueador con cloro, detergentes concentrados, solventes ni estropajos de metal. ALGUNAS de estas sustancias químicas pueden disolver, dañar y/o decolorar el centro de la bebida.

! ADVERTENCIA



Peligro de choque eléctrico

Desconecte el suministro de energía antes de limpiarlo.

No seguir esta instrucción puede ocasionar la muerte o choque eléctrico.

1. Desenchufe o desconecte el suministro de energía.
2. Prepare una solución de limpieza de 3 a 4 cucharadas de bicarbonato de sodio mezclado con agua tibia. Utilice una esponja o paño suave, humedecido con la solución de limpieza, para limpiar el centro de la bebida.
3. Enjuague con agua tibia limpia y seque con un paño suave.
4. Enchufe o reconecte el suministro de energía.
5. Vuelva a fijar los controles de temperatura en la posición que desee.

JUNTAS DE LA PUERTA

- Limpie las juntas de la puerta cada 3 meses con una solución de bicarbonato de sodio y agua tibia. Las juntas deben mantenerse limpias y flexibles para asegurar un sellado adecuado.
- El petrolato ligeramente aplicado en el lado de las bisagras de las juntas mantendrá la junta flexible y asegurará un buen sellado.

DESCONGELACIÓN

PELIGRO



Peligro de Explosión o Incendio

El refrigerante usado es inflamable.

No utilice dispositivos mecánicos para descongelar el centro de la bebida.

No perforo el tubo refrigerante.

No seguir esta instrucción puede ocasionar la muerte, explosión, o incendio.

En condiciones normales de funcionamiento, el refrigerador para bebidas está diseñado para descongelarse automáticamente durante los periodos en los que están apagados los ciclos del sistema de enfriamiento.

En condiciones de extremo calor y humedad, y/o cuando la puerta se haya abierto con frecuencia o por periodos prolongados, es posible que usted perciba la formación de hielo en la placa de frío ubicada en la pared interior posterior. Este hielo se puede eliminar por descongelación manual.

Para descongelar manualmente:

1. Gire el cuadrante del control de temperatura hacia OFF (Apagado).
2. Una vez que no haya hielo, gire el cuadrante del control de temperatura a su posición original.

CORTES DE ENERGÍA

En el caso de un corte de energía debido a una tormenta eléctrica u otra causa, desconecte el centro de bebidas de la toma eléctrica o apague la energía en el disyuntor / fusible caja. Cuando se restaure la alimentación, cable de alimentación vuelve a conectar a la toma de corriente o a su vez de energía en la caja de fusibles / interruptores.

CUIDADO DURANTE LAS VACACIONES Y MUDANZAS

! ADVERTENCIA



Peligro de Explosión o Incendio

No perforo el tubo refrigerante.

Siga con cuidado las instrucciones de manipulación.

El refrigerante usado es inflamable.

No seguir esta instrucción puede ocasionar la muerte, explosión, o incendio.

! ADVERTENCIA

Peligro de Peso Excesivo

Con la ayuda de dos o más personas, mueva e instale la bodega.

No seguir esta instrucción puede ocasionar una lesión en la espalda u otro tipo de lesiones.

- Con la ayuda de dos o más personas, mueva e instale la bodega.
- Para las vacaciones o largos períodos sin uso, apague el centro de la bebida y desconecte el suministro de energía. Quite el contenido y limpie el interior. Vea "Limpieza". Deje la puerta entreabierta para que el aire pueda circular en el interior para evitar la acumulación de olor.
- Cuando mueva el centro de la bebida, hágalo siempre verticalmente.

PARA VOLVER A INSTALAR O USAR NUEVAMENTE EL REFRIGERADOR PARA BEBIDAS

Si el refrigerador ha sido colocado en posición horizontal o se ha inclinado durante algún período de tiempo, espere 2 horas antes de enchufarlo para permitir que el refrigerante se asiente.

1. Limpie el centro de la bebida. Vea "Limpieza".
2. Coloque el centro de la bebida en la ubicación deseada y nivélelo. Vea "Instrucciones de instalación".

⚠ ADVERTENCIA



Peligro de Choque Eléctrico

Conecte a un contacto de pared de conexión a tierra de 3 terminales.

No quite el terminal de conexión a tierra del cable de alimentación.

No use un adaptador.

No use un cable eléctrico de extensión.

No seguir estas instrucciones puede ocasionar la muerte, incendio o choque eléctrico.

3. Conecte a un contacto de pared de conexión a tierra de 3 terminales.

SOLUCIÓN DE PROBLEMAS

FUNCIONAMIENTO

Problema	Causa posible	Solución
El centro de la bebida no funciona	El centro de la bebida está desenchufada.	Conecte el centro de la bebida a un tomacorriente de 3 terminales con conexión a tierra.
	Se ha quemado un fusible o se ha disparado un cortacircuitos.	Reemplace el fusible o reponga el cortacircuitos.
	El control de temperatura del refrigerador para bebidas debe estar en la posición OFF (Apagado).	Encienda el centro de la bebida.
El centro de la bebida funciona con demasiada frecuencia	La habitación está muy cálida y/o húmeda	Esto puede ser normal para mantener la temperatura constante en los días calurosos y húmedos.
	La puerta se abre a menudo o se deja abierta.	Disminuya la cantidad de veces que abre la puerta. Asegúrese de que la puerta se cierre por completo.
	La junta no sella correctamente.	Verifique que la junta selle de forma adecuada. Limpie la junta de ser necesario.

Ruido de funcionamiento	El centro de la bebida cuenta con ventiladores exteriores para mantener la temperatura de enfriamiento fijada durante los períodos de temperatura ambiente cálida o durante un uso intenso de productos.	Es normal escuchar de vez en cuando sonidos de circulación de aire.
Sonido de chasquido	El control de temperatura tiene ciclos de encendido y apagado.	Esto es normal.
Gorgoteo o leve vibración	Refrigerante circulando por los serpentines.	Esto es normal.
La puerta del centro de la bebida no cierra correctamente	El centro de la bebida no está nivelada.	Nivele el centro de la bebida.
	Hay un artículo que bloquea la puerta.	Quitelo y cierre bien la puerta.

TEMPERATURA Y HUMEDAD

Problema	Causa posible	Solución
El vino está demasiado caliente	Es posible que se haya abierto la puerta con frecuencia o se haya dejado abierta por mucho tiempo.	Disminuya la cantidad de veces que abre la puerta.
	Se agregó vino recientemente.	Deje pasar tiempo para que el vino recientemente agregado alcance la temperatura deseada.
	La junta de la puerta no sella correctamente.	Limpie la junta de la puerta.
	El control de la temperatura no se fijó en la temperatura adecuada.	Regule el control a un ajuste más frío.
El vino está demasiado frío	El control de temperatura se fijó en un ajuste demasiado bajo.	Ajuste la temperatura en la zona al próximo ajuste más cálido; espere 24 horas para que se ajuste.
Acumulación de humedad en el interior o exterior del centro de la bebida	Humedad elevada.	Esto es normal. Seque la superficie y regule el control de temperatura a un ajuste ligeramente más frío.
	Las puertas se abren con frecuencia o quedan abiertas.	Disminuya la cantidad de veces que abre la puerta. Asegúrese de que un artículo no impida que la puerta se cierre por completo.
	La junta de la puerta no sella correctamente.	Limpie la junta de la puerta.

SI NECESITA MÁS AYUDA, VISITE HAIERAMERICA.COM O COMUNÍQUESE CON LA LÍNEA DE AYUDA AL CONSUMIDOR LLAMANDO AL 1-877-337-3639.

GARANTÍA LIMITADA

SERVICIO EN EL HOGAR

GARANTÍA COMPLETA POR UN AÑO

12 meses por piezas y mano de obra 5 años por el sistema de sellado

Durante 12 meses a partir de la fecha de compra original en la tienda, Haier reparará o reemplazará cualquier pieza del aparato sin costo, incluyendo la mano de obra, si la misma falla debido a defectos en los materiales o en la mano de obra.

Haier puede reemplazar, a su sola discreción, cualquier pieza, subsistema, incluso el producto entero.

El producto debe ser accesible, sin gravamen e instalado correctamente para recibir el servicio de reparación de garantía.

GARANTÍA LIMITADA

NOTA: Esta garantía comienza en la fecha de compra de este producto, y el recibo original deberá presentarse al representante autorizado de servicio antes de hacerse las reparaciones bajo la garantía.

Excepciones: Garantía uso comercial

90 días en la mano de obra a partir de la fecha de compra original

90 días en las piezas a partir de la fecha de compra original

No es aplicable ninguna otra garantía.

PARA OBTENER SERVICIO BAJO LA GARANTÍA

Póngase en contacto con el centro de servicio autorizado más cercano a su localidad. Todo servicio deberá ser realizado por un centro de servicio autorizado por Haier. Para obtener el nombre y el número de teléfono del centro de servicio autorizado más cercano, llame al 1-877-337-3639.

Antes de llamar, tenga a mano la siguiente información:

Número de modelo y de serie del aparato. El nombre y la dirección del distribuidor en donde compró la unidad y la fecha de compra.

Una descripción clara del problema.

Un comprobante de compra (recibo de compra).

Esta garantía cubre servicios para electrodomésticos dentro de los Estados Unidos continental y Canadá y donde esté disponible en Alaska, Hawaii y Puerto Rico.

Lo que no está cubierto bajo esta garantía:

Reemplazo o reparación de fusibles domésticos, cortacircuitos, cableado o plomería.

Un producto cuyo número de serie original haya sido removido o alterado.

Cualquier cargo por servicio que no haya sido identificado específicamente como servicio normal, como puede ser el área o las horas de servicio.

Daños ocurridos durante el transporte.

Daños ocasionados por la instalación o el mantenimiento inadecuados.

Daños por el uso incorrecto, abuso, accidente, incendio, inundación o fenómenos de la naturaleza.

Daños debidos al servicio efectuado por un distribuidor o centro de servicio que sea diferente del autorizado por Haier.

Daños ocasionados por la corriente, el voltaje o el suministro eléctrico incorrectos.

Daños que resulten de cualquier modificación hecha en el producto, alteración o ajustes no autorizados por Haier.

Ajuste de los controles manejados por el cliente según han sido identificados en el manual del propietario.

Mangueras, perillas, bandejas de pelusa y todos los otros aditamentos, accesorios y piezas desechables.

Cargos por mano de obra, transporte para el servicio y envío para la remoción y el reemplazo de las piezas defectuosas que se efectúan después del período inicial de 12 meses.

Daños ocasionados por un uso diferente al doméstico normal.

Cualquier gasto de transporte y de envío.

ESTA GARANTÍA LIMITADA REEMPLAZA TODAS LAS OTRAS GARANTÍAS, EXPRESAS O IMPLÍCITAS QUE INCLUYAN, ENTRE OTRAS, LAS GARANTÍAS DE COMERCIABILIDAD O DE CAPACIDAD PARA UN PROPÓSITO EN PARTICULAR

El recurso provisto en esta garantía es exclusivo y está otorgado en lugar de cualquier otro recurso.

Esta garantía no cubre daños incidentales o consecuentes, de modo que las limitaciones indicadas anteriormente pueden no aplicarse en su caso. Algunos estados no permiten las limitaciones acerca de cuánto tiempo dura una garantía implícita, de modo que las limitaciones arriba indicadas quizás no le correspondan.

Esta garantía le otorga derechos legales específicos, y es posible que usted tenga otros derechos, los cuales varían de un estado a otro.

Haier America
Wayne, NJ 07470

IMPORTANT

Do Not Return This Product To The Store
If you have a problem with this product, please contact the
"Haier Customer Satisfaction Center" at
1-877-337-3639.

DATED PROOF OF PURCHASE, MODEL #, AND SERIAL #
REQUIRED FOR WARRANTY SERVICE

IMPORTANT

Ne pas Réexpédier ce Produit au Magasin
Pour tout problème concernant ce produit, veuillez contacter
le service des consommateurs "Haier Customer Satisfaction Center" au
1-877-337-3639.

PREUVE D'ACHAT DÁTÉE, NUMÉRO DE MODÈLE ET LE NUMÉRO DE SÉRIE
REQUIS POUR LE SERVICE DE GARANTIE

IMPORTANTE

No regrese este producto a la tienda
Si tiene algún problema con este producto, por favor contacte el
"Centro de Servicio al Consumidor de Haier" al
1-877-337-3639 (Válido solo en E.U.A).

NECESITA UNA PRUEBA DE COMPRA FECHADA, NÚMERO DE MODELO
Y DE SERIE PARA EL SERVICIO DE LA GARANTÍA

Made in China
Fabriqué en Chine
Hecho en China

Haier

Haier America
Wayne, NJ 07470